



**SECUREVIEW**<sup>®</sup>

# CATALOGO PRODOTTI

INFISSI MADE IN ITALY,  
INNOVATIVI E DI DESIGN

2025

GARANZIA TOTALE NOBENTO

 **nobCARE**



 <b>AZIENDA</b>	<b>4</b>
 <b>NOBCARE</b>	<b>8</b>
 <b>TERMOFIBRA®</b>	<b>10</b>
 <b>SECUREVIEW®</b>	<b>12</b>
 <b>TERMORING®</b>	<b>14</b>
 <b>PVC</b>	<b>38</b>
 <b>ALLUMINIO</b>	<b>72</b>
 <b>OSCURANTI</b>	<b>98</b>



## LE FONTI AWARDS



**8 Novembre 2018**

*“La soddisfazione più grande non si misura sulla base dei premi conquistati, ma sul numero degli ostacoli superati per conquistarli. Difendete sempre la vostra passione, perché il più importante riconoscimento per gli sforzi fatti non è ciò che se ne ricava ma ciò che si diventa grazie ad essi”*



**26 Maggio 2022**

*Andrea Alessandrini viene insignito per la seconda volta del premio Le Fonti per essersi distinto come CEO dell'anno Innovazione & Leadership nel settore del serramento.*

## 100 AMBASCIATORI



**20 Gennaio 2020**

*“Sono orgoglioso di aver contribuito alla valorizzazione del territorio algherese, facciamo impresa dove ci credono in pochi, abbiamo creato 150 posti di lavoro in 3 anni, vogliamo crescere ancora, investire nel sociale e nel benessere dei nostri collaboratori”*



## ANDREA ALESSANDRINI

Amministratore unico, Nobento s.p.a.

Il giorno in cui ho abbracciato l'avventura Nobento, potevo solo ipotizzare la potenza della sua grandezza. Immaginate di assistere con i vostri occhi alla più incredibile realtà di tecnologia di automazione industriale mai applicata al mondo della produzione dei serramenti. Pensate di esplorare un luogo, in cui esseri umani e macchine, fondono reciproche intelligenze con l'unico obiettivo del miglioramento: quello dei processi, per forgiare il miglior prodotto possibile, quello delle relazioni, per creare una esperienza di acquisto e assistenza mai provata.

Mi sono trovato ospite di una terra dalle infinite possibilità, Amministratore di una grande Azienda che sa cavalcare il futuro, anticiparlo, crearlo, portarlo nelle nostre case. Scopritela in queste pagine, venite con me, entrate in Nobento.







COLLEZIONE

# INDUSTRIA 4.0

SMART FACTORY





## Cos'è nobCARE

SECUREVIEW

nobCARE è la garanzia totale che protegge ciò che conta davvero, la tua casa e chi ami. I nostri serramenti sono progettati per offrire il massimo livello di sicurezza, ma sappiamo che la tranquillità assoluta viene solo dalla certezza di essere tutelati in ogni situazione. Per questo, **con nobCARE, se i tuoi infissi subiscono danni a causa di un'effrazione o di un tentativo di effrazione, ti forniamo un nuovo serramento, a costo zero.** Sicurezza prima, durante e dopo: con Nobento, proteggi ciò che ami senza compromessi, grazie alla sicurezza garantita con nobCARE.

Con **Nobento, la sicurezza non è solo una promessa.** Grazie alla tecnologia SECUREVIEW®, i nostri infissi sono progettati per resistere ai tentativi di effrazione. E se mai dovessero subire danni durante un'intrusione, li sostituiamo gratuitamente grazie alla garanzia totale nobCARE.



### Cosa include nobCARE

La garanzia nobCARE è valida **ESCLUSIVAMENTE** in caso di effrazione o tentata effrazione con eventuali danni conseguenti all'infisso Nobento.

In questi casi, garantiamo:

- **SOSTITUZIONE DELL'INFISSO:** garantiamo la sostituzione completa dell'infisso danneggiato o delle componenti specifiche, a seconda dell'entità del danno
- **TRASPORTO E CONSEGNA DELL'INFISSO NUOVO:** la consegna dell'infisso nuovo è inclusa nel servizio

### Come attivare la garanzia nobCARE

Una volta installati i tuoi infissi nobento dovrai **attivare la garanzia nobCARE entro e non oltre 90 giorni dalla data di consegna della fornitura.**

1. Scansiona il QRcode posto sul vetro dei tuoi nuovi infissi nobento, segui le indicazioni e compila tutti i campi con i dati richiesti.
2. Una volta inseriti tutti i dati ti arriverà una mail di conferma attivazione della garanzia.

**LA TUA GARANZIA È ORA ATTIVATA!**



### Come funziona nobCARE

**Qualunque cosa accada, con noi sei al sicuro**

Siamo così certi della sicurezza degli infissi Nobento, che ti offriamo una garanzia totale di 36 mesi.

Potrai **attivare la garanzia totale nobCARE entro 90 giorni** a partire dalla data di consegna della fornitura.

SECUREVIEW

### Una sicurezza che nessun altro ti garantisce

Nobento è l'unica azienda che, **in caso di danni dovuti a un'effrazione, ti fornisce un nuovo infisso senza alcun costo.** La nostra protezione non si ferma al prodotto: vogliamo offrirti una sicurezza che dura nel tempo. Grazie alla tecnologia SECUREVIEW®, i nostri infissi sono tra i più sicuri e resistenti sul mercato, ma con nobCARE hai una tutela in più, unica nel suo genere.

Con Nobento, non devi sperare che tutto vada bene. Hai la certezza che, qualunque cosa accada, la tua casa e chi ami saranno sempre protetti.

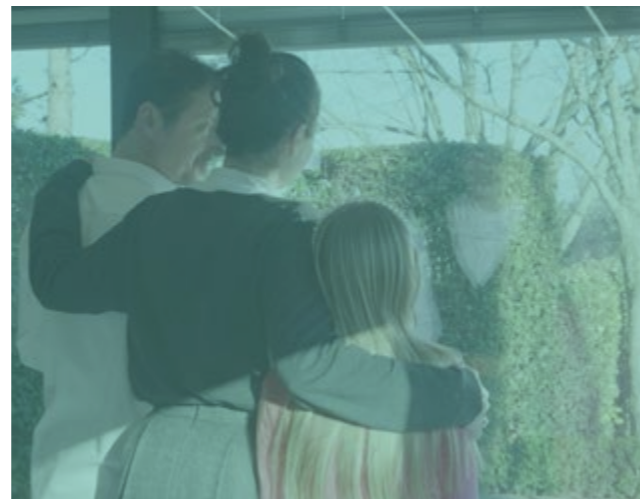

### Come aprire una segnalazione in caso di effrazione

- 1 **Effettua immediatamente denuncia alle autorità competenti**
- 2 **Scansiona il QR code** che trovi all'angolo basso dell'infisso danneggiato (dx o sx) tra telaio e anta
- 3 **Compila il modulo** allegando la denuncia e le immagini del danno
- 4 Il nostro team valuterà il caso e **provvederà alla sostituzione dell'infisso**

#### DOPO L'INVIO DELLA SEGNALAZIONE

Il nostro team **esaminerà la documentazione fornita** (denuncia e foto) entro 10 giorni lavorativi, successivamente riceverai un'email con l'esito della valutazione.

In caso di approvazione procederemo con la produzione dell'infisso sostitutivo.

Per la consegna ti ricontatteremo al numero indicato nel momento della registrazione.

La garanzia nobCARE copre la sostituzione dell'infisso e il trasporto, ma non include l'installazione e la manodopera necessaria per la sostituzione

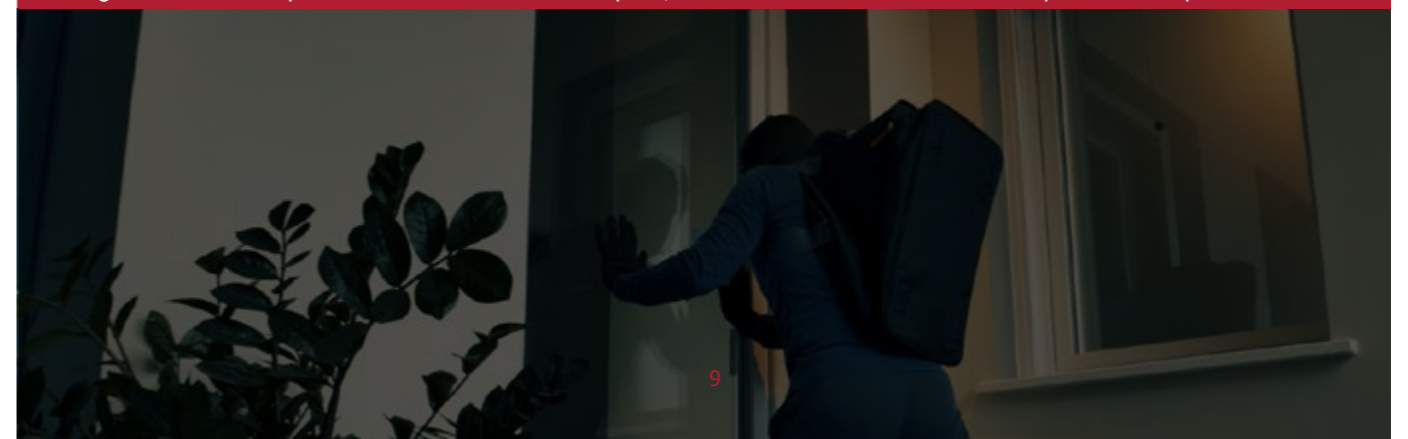

## TECNOLOGIA

### TERMOFIBRA®

**UNA TECNOLOGIA UNICA, CAPACE DI DAR VITA A PRODOTTI EFFICIENTI, FLESSIBILI, RESPONSABILI ED ESTETICAMENTE PERFETTI.**

TERMOFIBRA® è la **nuova rivoluzionaria struttura degli infissi Nobento**, l'evoluzione che unisce il rinforzo termico del telaio, con la resistenza della fibra di vetro continua del profilo anta.

Proprio l'intuizione di integrare la fibra di vetro continua all'interno del profilo degli infissi, conferisce l'inerzia necessaria alla completa rimozione del rinforzo in acciaio standard, garantendo la possibilità di sostituire il ferro con materiali perfezionati, donando all'infisso un rapporto luminosità-leggerezza-prestazione altamente avanzato.

Con il nuovo sistema TERMOFIBRA® il serramento diventa tecnologico, il profilo finestra risulta il 40% più leggero rispetto ai tradizionali profili in PVC e acciaio e guadagna fino al 30 % di luminosità.

Stabile, resistente sia ai raggi Uv che all'aggressione di agenti atmosferici esterni, scegliere TERMOFIBRA® significa affidarsi al meglio senza compromessi, rispettando ecosostenibilità ed etica di produzione.

**UNA TECNOLOGIA UNICA, CAPACE DI DAR VITA A PRODOTTI EFFICIENTI, FLESSIBILI, RESPONSABILI ED ESTETICAMENTE PERFETTI**

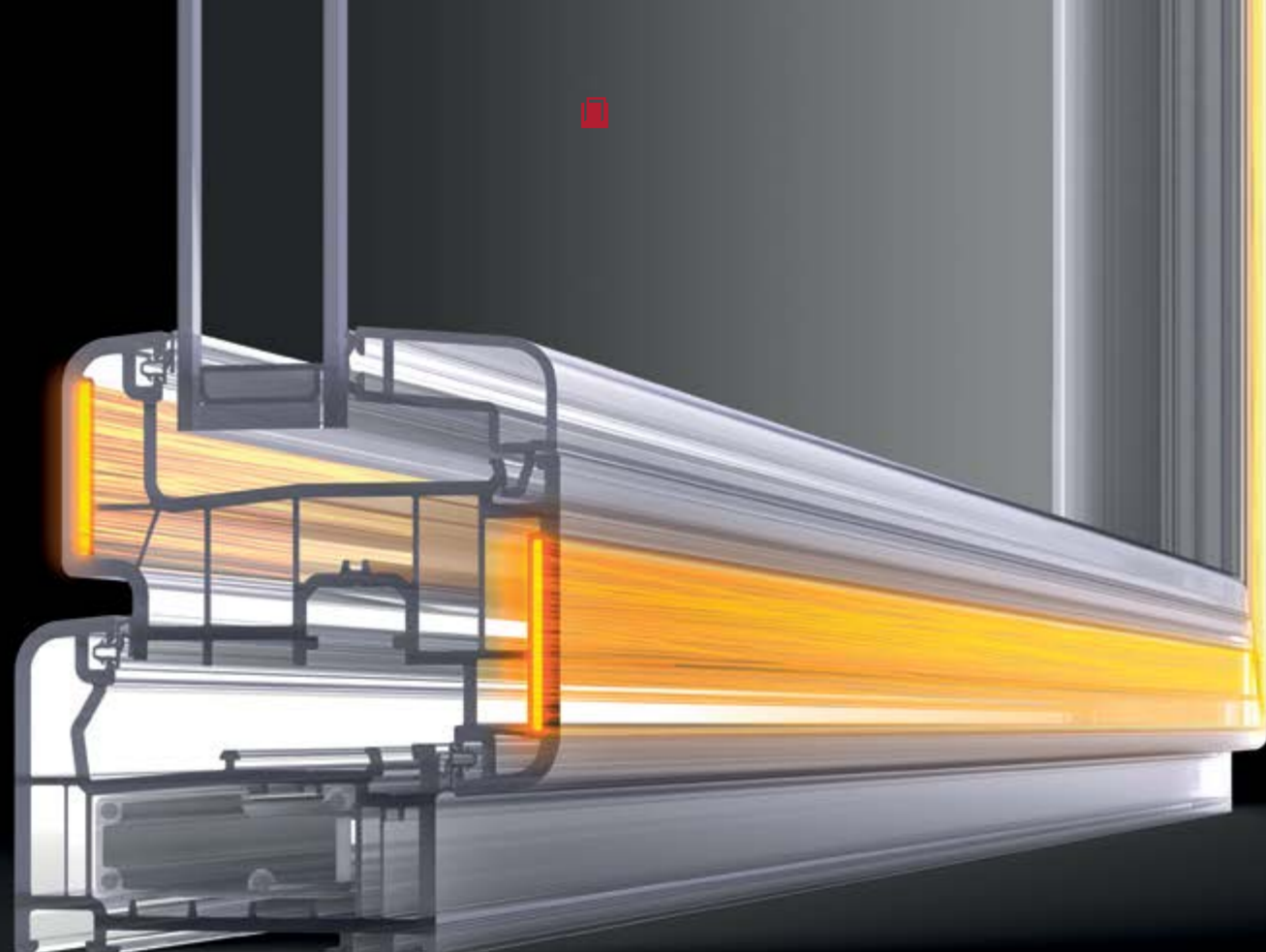

### TERMOFIBRA®

**LE FINESTRE DI  
ULTIMA GENERAZIONE  
SONO SOLO  
TERMOFIBRA®**

#### LA FORZA DELLA FIBRA

Termofibra® è l'innovativa tecnologia perfezionata da Nobento grazie alla progettazione di automazioni dedicate, che è capace di garantire al serramento incredibile resistenza ed indeformabilità del telaio alle pressioni, luminosità e prestazioni termiche superiori del 30%, rispetto ad un infisso tradizionale.



#### RESISTENZA

Maggiore resistenza ed indeformabilità del telaio alle pressioni



#### LUMINOSITÀ

Fino al 30% di luce in più rispetto ad un normale infisso in PVC



#### ISOLAMENTO

Prestazioni termiche migliorate del 30% in confronto ad un infisso tradizionale



#### STABILITÀ

Una finestra che ti garantisce una lunga durata di tutte le sue componenti



## SECUREVIEW®

### PROTEGGI CIÒ CHE AMI

Nobento è la prima e unica azienda ad introdurre SECUREVIEW, un sistema innovativo e brevettato di incollaggio della vetrocamera all'infisso effettuato con isola robotica. La colla, applicata uniformemente lungo tutto il perimetro del vetro, garantisce una sigillatura sicura e resistente, migliorando l'isolamento termico e la robustezza strutturale delle finestre, rendendole più sicure.



#### INCOLLAGGIO STRUTTURALE

Un legame che rafforza la struttura dell'anta e impedisce tentativi di effrazione



#### SICUREZZA

Il vetro incollato all'anta rende gli infissi più difficili da forzare o rompere



#### ISOLAMENTO TERMICO

Migliore tenuta e riduzione della dispersione di calore



#### ISOLAMENTO ACUSTICO

Barriera contro i rumori esterni, per una casa più tranquilla e confortevole.



#### SISTEMA BREVETTATO

Nobento certifica la tenuta del tuo infisso

**nobento**  
serramenti in arredo

## SECUREVIEW®

#### PERCHÉ SECUREVIEW®

SECUREVIEW rappresenta una rivoluzione nel mondo dei serramenti, un sistema esclusivo che Nobento ha integrato per prima in Italia nella propria produzione. Attraverso un'innovativa isola robotica, **il vetro viene incollato strutturalmente all'anta dell'infisso** mediante un processo automatizzato di altissima precisione.

Questo legame speciale crea una barriera contro le effrazioni, poiché il vetro diventa un tutt'uno con il profilo della finestra.

È come se la tua finestra indossasse un'armatura invisibile che la rende incredibilmente più resistente e sicura, proteggendo ciò che ami di più: la tua casa e la tua famiglia.

#### SECUREVIEW® NON SOLO SICUREZZA

Il cuore del sistema SECUREVIEW risiede nell'incollaggio strutturale del vetro all'anta, una tecnologia che assicura una connessione solida e duratura. Questo processo non solo elimina i rischi di distacco del vetro in caso di urti, ma aumenta anche la stabilità complessiva della finestra, proteggendo meglio la tua casa da intrusioni.

#### SECUREVIEW® È LA GARANZIA DI SICUREZZA CHE DURA PER SEMPRE

Con il sistema SECUREVIEW, puoi contare su infissi che mantengono inalterate nel tempo le loro proprietà di isolamento termico, acustico e di resistenza agli agenti esterni, grazie all'innovativa tecnologia di incollaggio strutturale del vetro all'anta. Non si deformano, non si usurano e non richiedono manutenzione straordinaria: una vera e propria "garanzia a vita". Questo significa che i tuoi infissi continueranno a offrire protezione e comfort per la tua casa, senza necessità di sostituzioni o interventi costosi.

#### QUAL È L'INNOVAZIONE OFFERTA DA NOBENTO

Nobento utilizza un'isola robotica automatizzata per l'incollaggio strutturale perimetrale degli infissi, garantendo precisione nel dosaggio e nel posizionamento del collante, impossibile da ottenere manualmente. Questo macchinario innovativo adatta il sigillante alle specifiche dimensioni del vetro, assicurando un'adesione uniforme e ottimizzando l'isolamento termico, acustico e resistenza agli agenti esterni. La tecnologia avanzata non solo migliora l'efficienza produttiva e riduce gli errori, ma innalza anche gli standard qualitativi degli infissi Nobento, offrendo soluzioni all'avanguardia per la tua casa.



# TERMORING®

## L'INNOVAZIONE CHE SI VEDE E SI SENTE

Grazie a un distanziatore termoplastico monocomponente innovativo, TERMORING® supera i limiti delle tradizionali canaline cave in alluminio, migliorando l'isolamento termico, l'isolamento acustico e l'efficienza energetica della finestra. Ma non solo: il suo design elegante rende ogni serramento un elemento di stile, senza compromessi tra estetica e prestazioni.



### ISOLAMENTO TERMICO

Migliora l'efficienza energetica del serramento, eliminando i ponti termici



### ISOLAMENTO ACUSTICO

Riduce la trasmissione del rumore esterno per un maggiore comfort abitativo



### MAGGIORE TENUTA

Protegge dall'infiltrazione di gas e umidità, mantenendo la qualità della vetrata nel tempo



### VETRATE GRANDI E FINESTRE AD ARCO

Si adatta con precisione assoluta, senza difetti visivi o tecnici



### PRECISIONE INDUSTRIALE

Ogni applicazione è perfetta, senza margine di errore

**nobento**  
serramenti in arredo

## TERMORING®

### PRECISIONE ASSOLUTA PER VETRATE DI GRANDI DIMENSIONI

Le grandi superfici vetrate sono sempre più richieste nelle abitazioni moderne e negli edifici commerciali, offrendo luminosità e un impatto estetico straordinario. Tuttavia, maggiore è la dimensione del vetro, maggiore è l'importanza di un sistema di distanziamento preciso ed efficiente. TERMORING® è perfetto per le vetrate di grandi dimensioni grazie a:

- **Applicazione automatizzata**, che garantisce una distribuzione omogenea del materiale su tutta la superficie, eliminando ogni difetto manuale.
  - **Migliore resistenza alla pressione** interna, riducendo il rischio di microfessurazioni e migliorando la durata della vetrata isolante.
  - **Perfetta adesione al vetro**, evitando punti di debolezza che possono generare dispersioni termiche e infiltrazioni d'aria.
- Con TERMORING®, anche le vetrate più grandi mantengono massima stabilità, efficienza energetica e un'estetica impeccabile nel tempo.

### DIFFERENZA TRA UNA CANALINA CLASSICA E TERMORING®

Quando si sceglie un serramento performante, ogni dettaglio conta. Il distanziatore tra le lastre di vetro gioca un ruolo chiave nell'**efficienza energetica e nel comfort abitativo**. Nobento offre due soluzioni avanzate per rispondere a esigenze diverse.

### CANALINE IN ALLUMINIO: AFFIDABILITÀ E PERSONALIZZAZIONE

Le canaline in alluminio rappresentano una soluzione consolidata e diffusa nel settore dei serramenti, apprezzata per la sua affidabilità e la possibilità di essere personalizzata in tinta con la finitura degli infissi. Questo le rende una scelta esteticamente armoniosa per chi desidera un serramento coordinato nel minimo dettaglio.

**TERMORING®: innovazione per un isolamento potenziato**

Con TERMORING®, Nobento introduce un distanziatore termoplastico che offre un salto di qualità in termini di isolamento termico e acustico:

- Elimina i ponti termici, riducendo il rischio di condensa e migliorando l'efficienza energetica
- Applicazione automatizzata, per una perfetta adesione al vetro e una maggiore durata nel tempo
- Design essenziale e moderno, senza interruzioni visive
- Migliora l'isolamento acustico, per un maggiore benessere abitativo

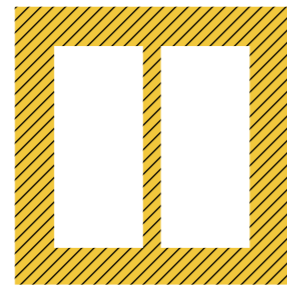

**TERMOFIBRA®**

<b>DIAMANTE</b>	<b>18</b>
<b>PURO</b>	<b>22</b>
<b>EGO</b>	<b>26</b>
<b>GENIO</b>	<b>30</b>
<b>VANTO</b>	<b>34</b>



COLLEZIONE



# DIAMANTE



# DIAMANTE

**TERMOFIBRA®**

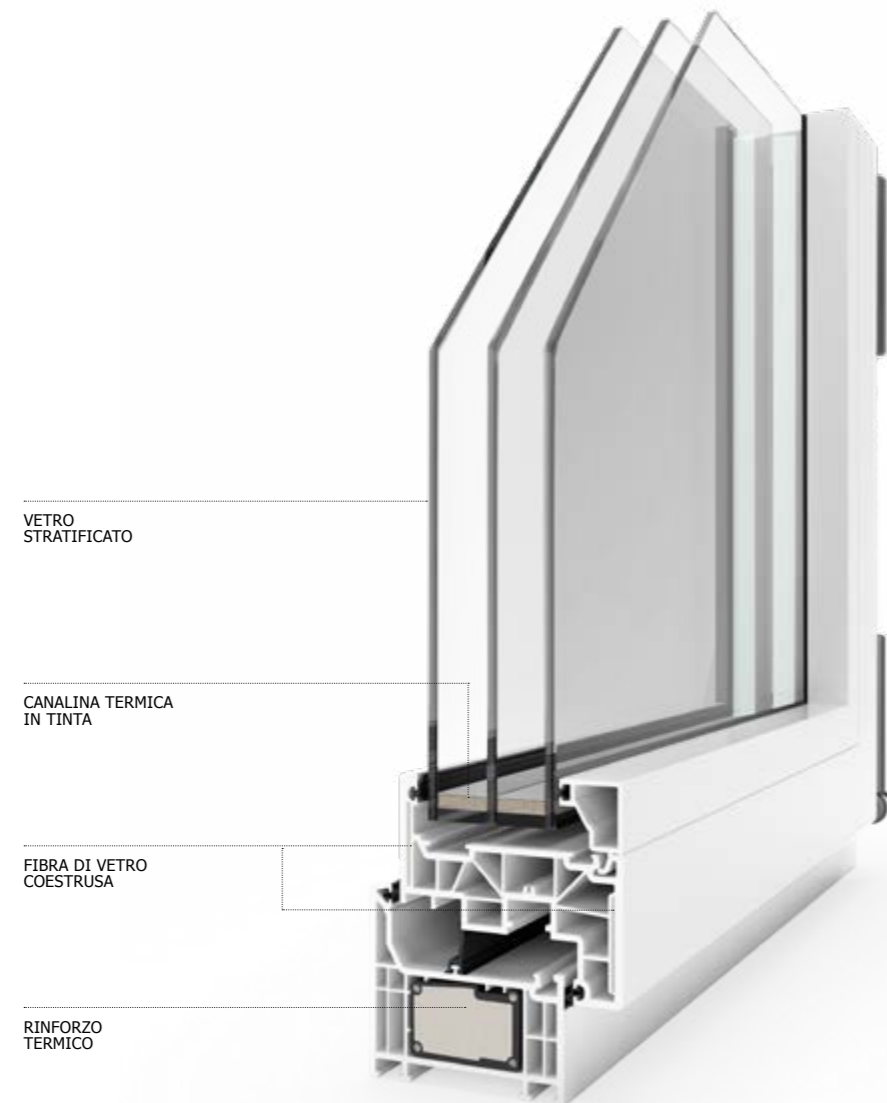

Nobento / infissi TERMOFIBRA® / finestre

La tecnologia di TERMOFIBRA® unita al design e all'eleganza.

SISTEMA A 3 GUARNIZIONI IN TERMOFIBRA®, ESTETICA DEL PROFILO A TAGLIO VIVO, SPESSORE VETROCAMERA FINO A 61 MM. PER PRESTAZIONI TERMICHE DI ASSOLUTA ECCELLENZA.

**DIAMANTE** unisce le più alte performance di isolamento termico e l'estetica del profilo a taglio vivo, qualità che lo rendono ideale per arredare la tua casa con stile e garantire prestazioni di assoluta eccellenza.



COLLEZIONE



**PURO**

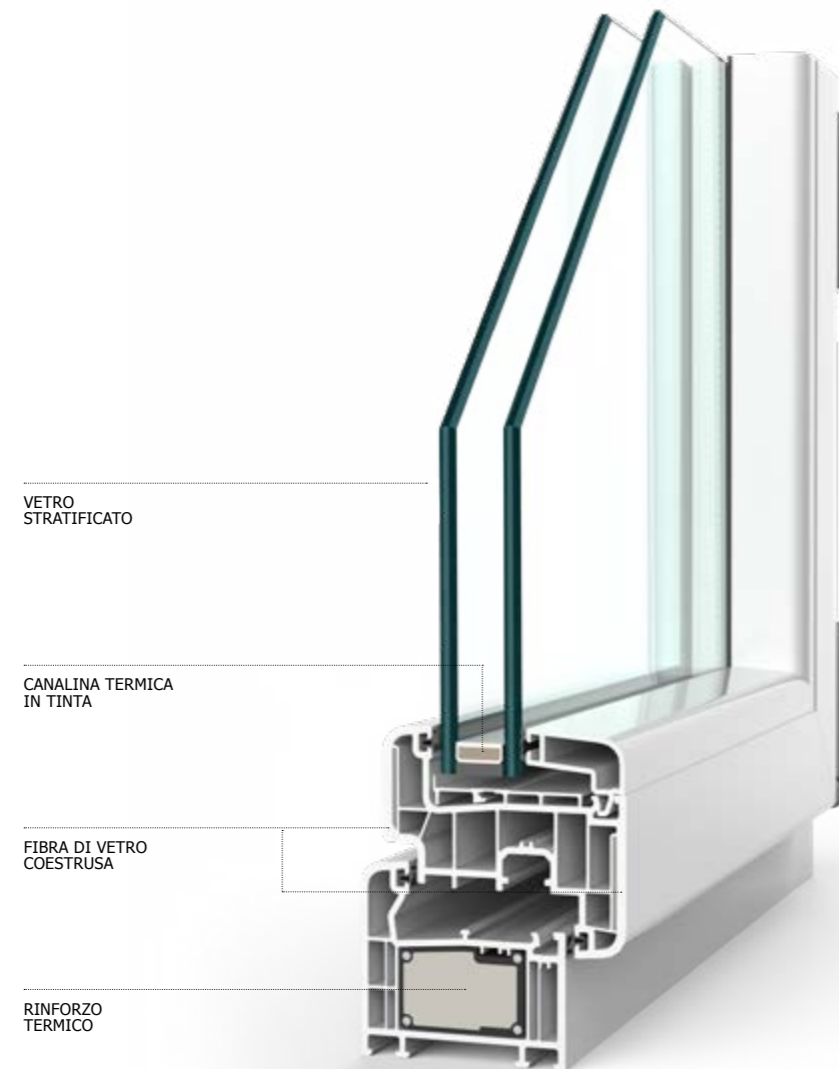

# PURO

**TERMOFIBRA®**

Innovativo, privo di ossidazione interna, rispettoso dei più alti standard di isolamento termico del settore.

TECNOLOGIA, DUREVOLEZZA E GRANDI PRESTAZIONI. 40% DI PESO IN MENO RISPETTO AD UN NORMALE INFISSO IN PVC. UN'ESPERIENZA MAI PROVATA DI RESISTENZA DATA DALLA TOTALE ASSENZA DI CORROSIONE INTERNA.



Privo della necessità di manutenzione, verniciatura perfetta, isolamento termico ed acustico sensazionali. La qualità del **PURO** non è paragonabile a nulla di tutto ciò visto sino ad ora. Primo della famiglia, capace di garantire la completa assenza di muffe e di corrosione interna, giovane ed universale, presenta un profilo di prima estrusione in classe S per il clima severo, vantando un peso notevolmente ridotto rispetto ad un infisso in PVC e consentendo una sensazione di grande energia e luminosità naturale. **PURO**, affidabilità totale, comfort assoluto.



COLLEZIONE



**EGO**



# EGO

**TERMOFIBRA®**

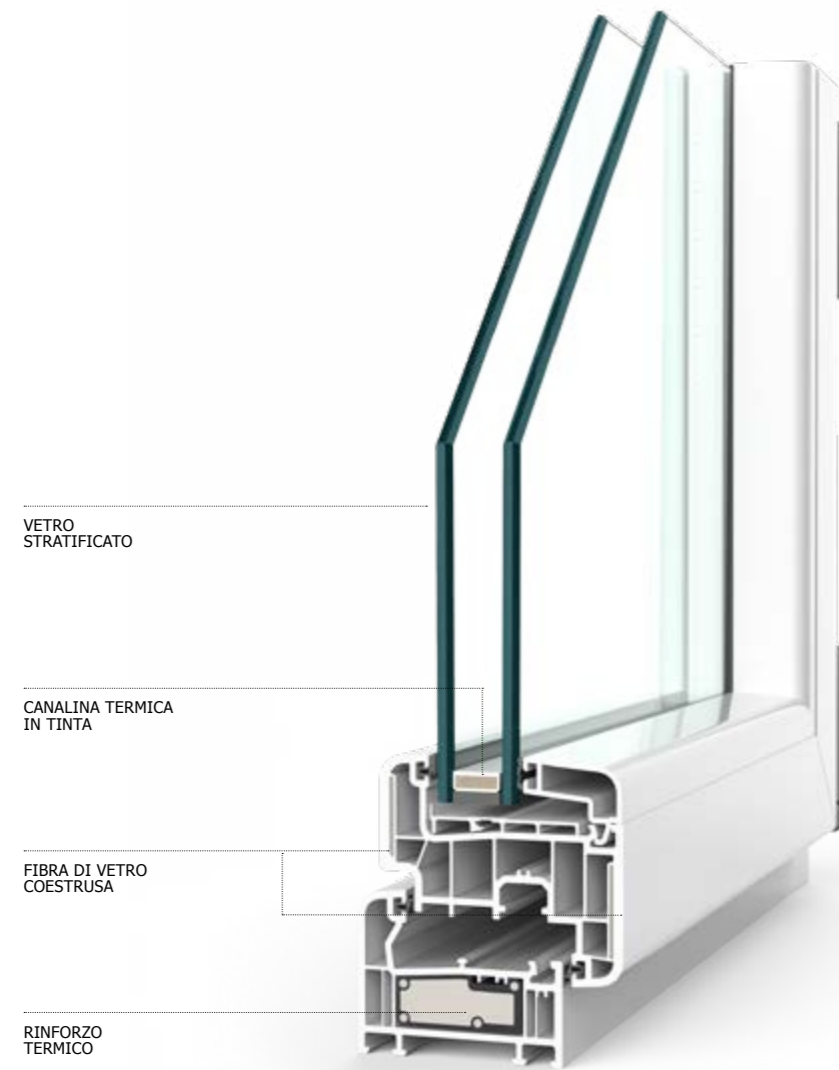

Innovativo, privo di ossidazione interna,rispettoso dei più alti standard di isolamento termico del settore.

TECNOLOGIA, DUREVOLEZZA E GRANDI PRESTAZIONI. 40% DI PESO IN MENO RISPETTO AD UN NORMALE INFISSO IN PVC. UN'ESPERIENZA MAI PROVATA DI RESISTENZA DATA DALLA TOTALE ASSENZA DI CORROSIONE INTERNA.



Aumenta il buon umore, ha effetti positivi sul sistema immunitario, combatte ansia e stress e ci immerge in un profondo senso di pace e benessere: il sole e la sua luce sono alla base del nostro buon vivere. Spesso rinunciamo ad ampie superfici vetrate per il timore di peggiorare drasticamente l'isolamento termico della nostra casa, ma grazie a TERMOFIBRA® **EGO**, non dovremo più scegliere e potremo trovare in un unico prodotto tecnologia, prestazione ed estetica raffinata. TERMOFIBRA® **EGO** è essenzialità e carattere: il perfetto connubio tra solidità ed essenzialità.



COLLEZIONE



**GENIO**

Nobento / infissi TERMOFIBRA® / scorrevoli



# GENIO

**TERMOFIBRA®**

Un sistema intelligente e pratico, totale comfort di scorrimento, luminosità ed areazioni eccellenti.

INCREDIBILE LUMINOSITÀ. NODO CENTRALE RIDOTTO A 35 MM, PRESTAZIONI UNICHE. PESO DELL'ANTA FINO A 150 KG GRAZIE AI CARRELLI RINFORZATI. POSSIBILITÀ DI SOGLIA RIBASSATA.

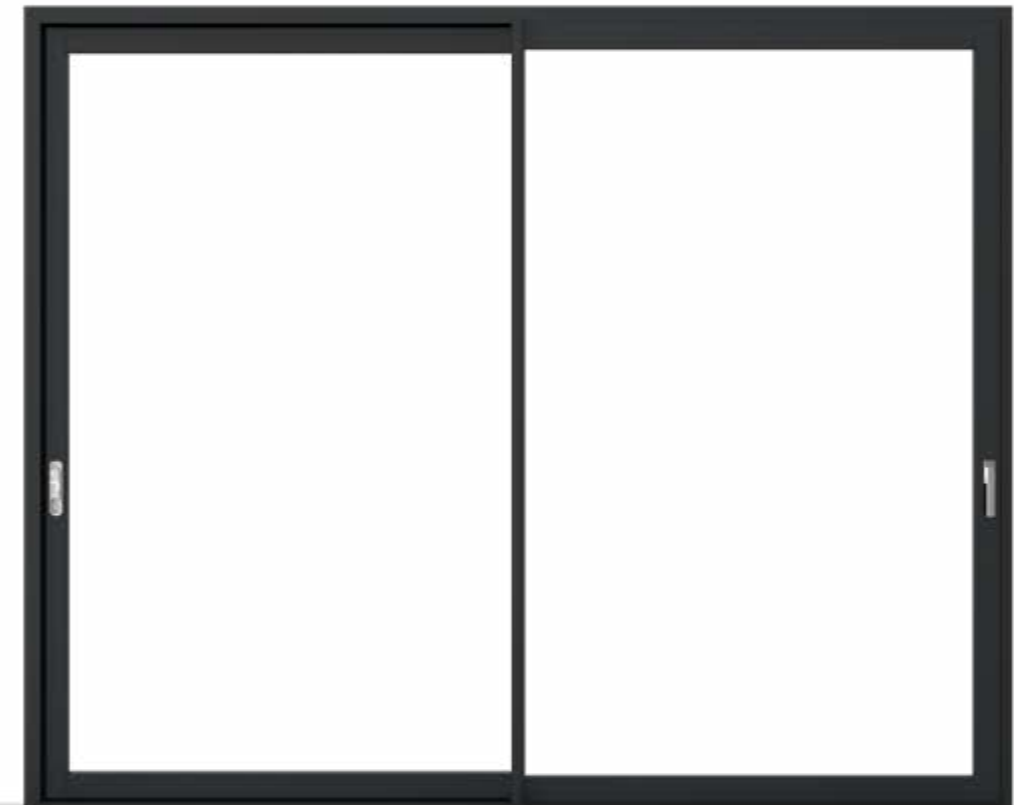

Nobento / infissi TERMOFIBRA® / scorrevoli

**GENIO**, amplia la famiglia di un sistema scorrevole dalla grande semplicità e facilità di utilizzo. Agile, riesce, grazie alla sua tecnologia, a soddisfare pienamente i requisiti di staticità delle finestre a grandi dimensioni prevedendo carrelli rinforzati capaci di sopportare un peso anta fino a 150 kg. Indefornabile ed antiurto come tutti i componenti della linea, dalla superficie perfettamente liscia che facilita il drenaggio dell'acqua e la pulizia dell'infisso, mantiene le elevate capacità prestazionali dell'innovazione TERMOFIBRA®, bloccando fuori intemperie e agenti deterioranti senza subirne la minima aggressione. **GENIO** lascia correre la tua volontà.



COLLEZIONE



# VANTO

Nobento / infissi TERMOFIBRA® / portoncini



# VANTO

**TERMOFIBRA®**

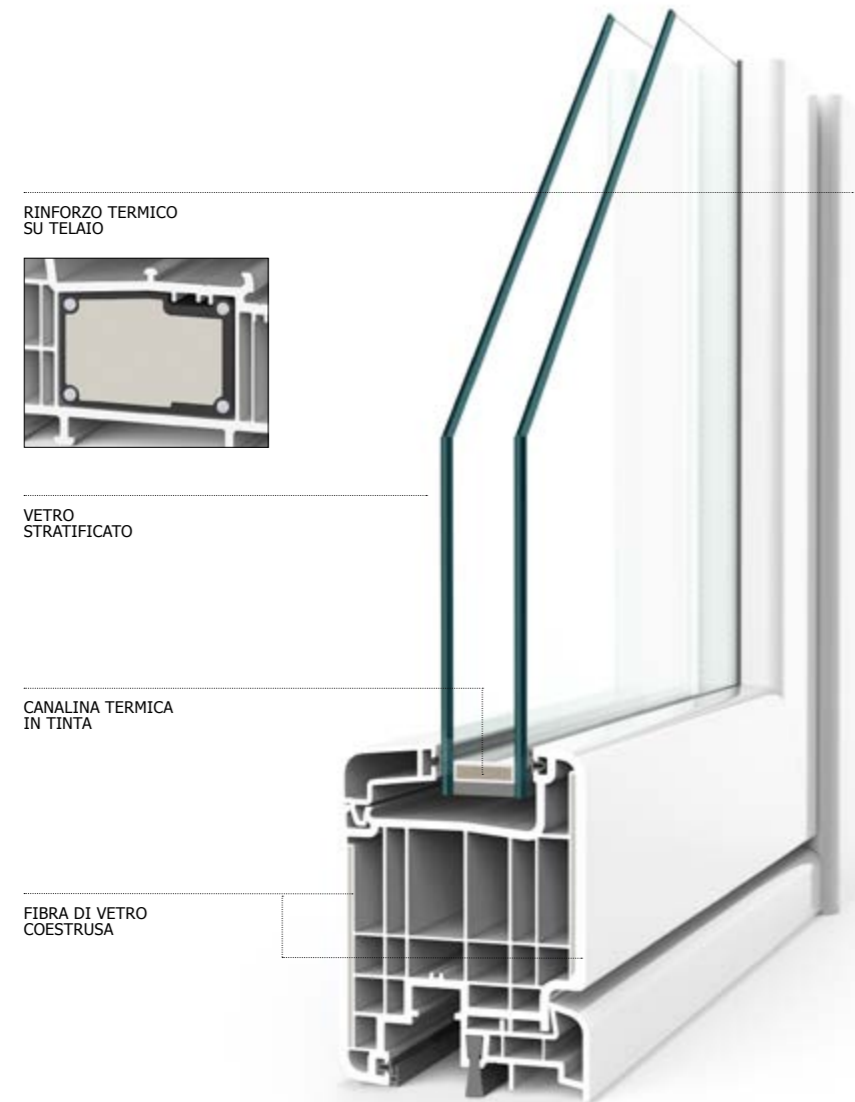

RINFORZO TERMICO SU TELAIO

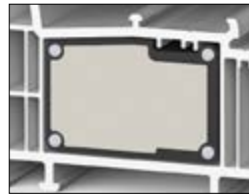

VETRO STRATIFICATO

CANALINA TERMICA IN TINTA

FIBRA DI VETRO COESTRUSA



Telaio in rinforzo termico, doppia guarnizione, anta in fibra di vetro.

SISTEMA A BATTENTE IN TERMOFIBRA® A 2 GUARNIZIONI. TELAIO A 5 CAMERE DA 70 MM CON RINFORZO TERMICO. ANTA A 6 CAMERE DA 82 MM CON FIBRA DI VETRO INTEGRATA. SERRATURA MULTIPUNTO A 2 GANCI E 2 PUNZONI CON SCROCCO E MANDATA.

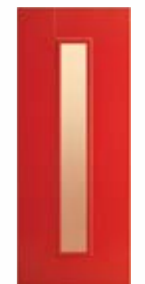

**VANTO** è il portoncino in TERMOFIBRA® con sistema a battente. Il telaio con rinforzo termico, l'anta a sei camere in fibra di vetro e la doppia guarnizione di tenuta, assicurano un ottimo isolamento acustico e termico. **VANTO**, con serratura multipunto a due ganci, ti farà dormire tranquillo.



**PVC**

<b>CLASSICO</b>	<b>40</b>
<b>CLASSICO ALU</b>	<b>44</b>
<b>EVOLUZIONE</b>	<b>48</b>
<b>EVOLUZIONE ALU</b>	<b>52</b>
<b>PRISMA</b>	<b>56</b>
<b>LUCE</b>	<b>60</b>
<b>GRANLUCE</b>	<b>64</b>
<b>MAESTRO</b>	<b>68</b>



COLLEZIONE



**CLASSICO**

Nobento / infissi PVC / finestre



# CLASSICO

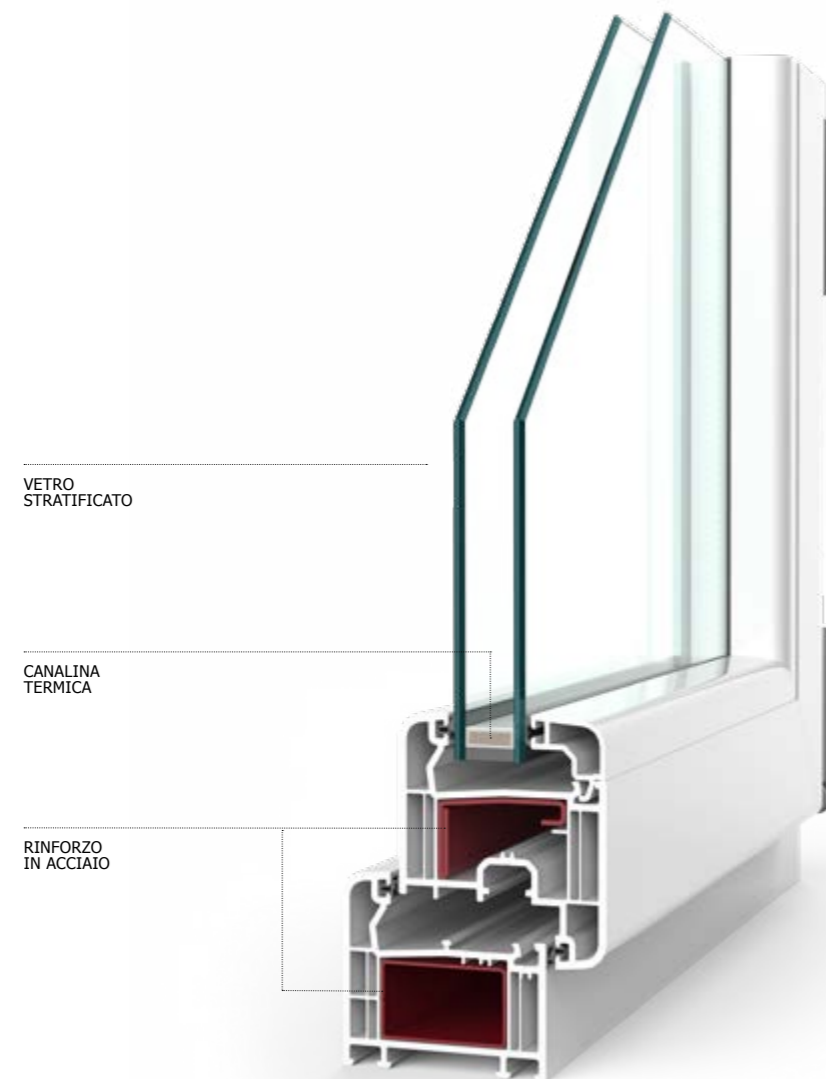

Materiali di alta qualità, gusto per la tradizione, ottime prestazioni termiche.

SISTEMA A BATTENTE CON TELAIO ED ANTA DA 70 MM. SISTEMA A 5 CAMERE E 2 GUARNIZIONI. ASTA A LEVA E MICROVENTILAZIONE INTEGRATA. ELEVATE PRESTAZIONI DI RESISTENZA E SICUREZZA GRAZIE ALL'ANIMA DI RINFORZO IN ACCIAIO.



**CLASSICO** garantisce funzionalità e solidità a lungo termine grazie ad una struttura in PVC con profilo a 5 camere. La totale compatibilità con tutti i sistemi anta ribalta e micro ventilazione, favorisce un'aerazione naturale. **CLASSICO** garantisce un'alta tenuta di colore e finiture. La geometria del suo profilo, resta sempre attuale e il suo design, elegante nel tempo.



# CLASSICO ALU



# CLASSICO ALU

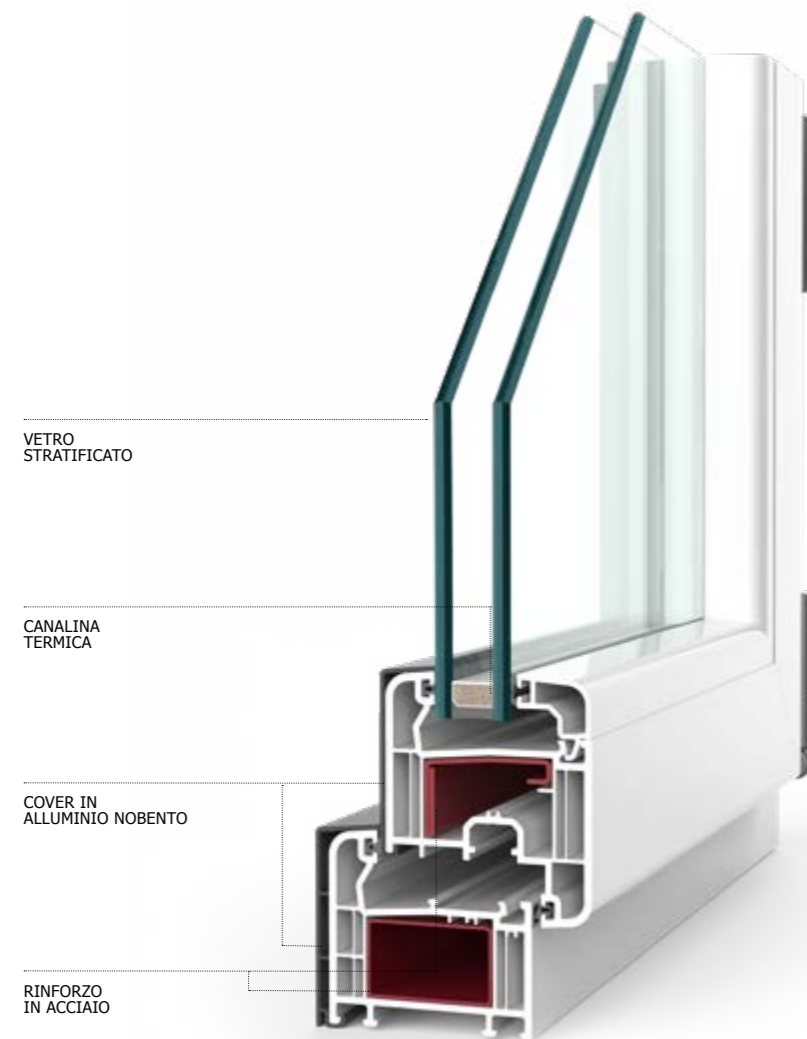

Cover in alluminio, design lineare, elevata sicurezza e resistenza, manutenzione minima.

SISTEMA A BATTENTE CON TELAIO ED ANTA DA 70 MM. 5 CAMERE E 2 GUARNIZIONI. ASTA A LEVA E MICROVENTILAZIONE INTEGRATA. AMPIA GAMMA DI FINITURE PER LE CARTELLINE IN ALLUMINIO. ANIMA DI RINFORZO IN ACCIAIO.



Struttura in PVC, rinforzo termico in acciaio e cover in alluminio progettata da Nobento, per una protezione esterna migliorata ed una scelta di colori ampliata. Sono queste le caratteristiche che contraddistinguono **CLASSICO ALU**. Elegante, discreta, facile da pulire, **CLASSICO ALU** con il suo design lineare si adatta ad ogni contesto con stile e grande carattere.



COLLEZIONE



**EVOLUZIONE**

Nobento / infissi PVC / finestre



# EVOLUZIONE

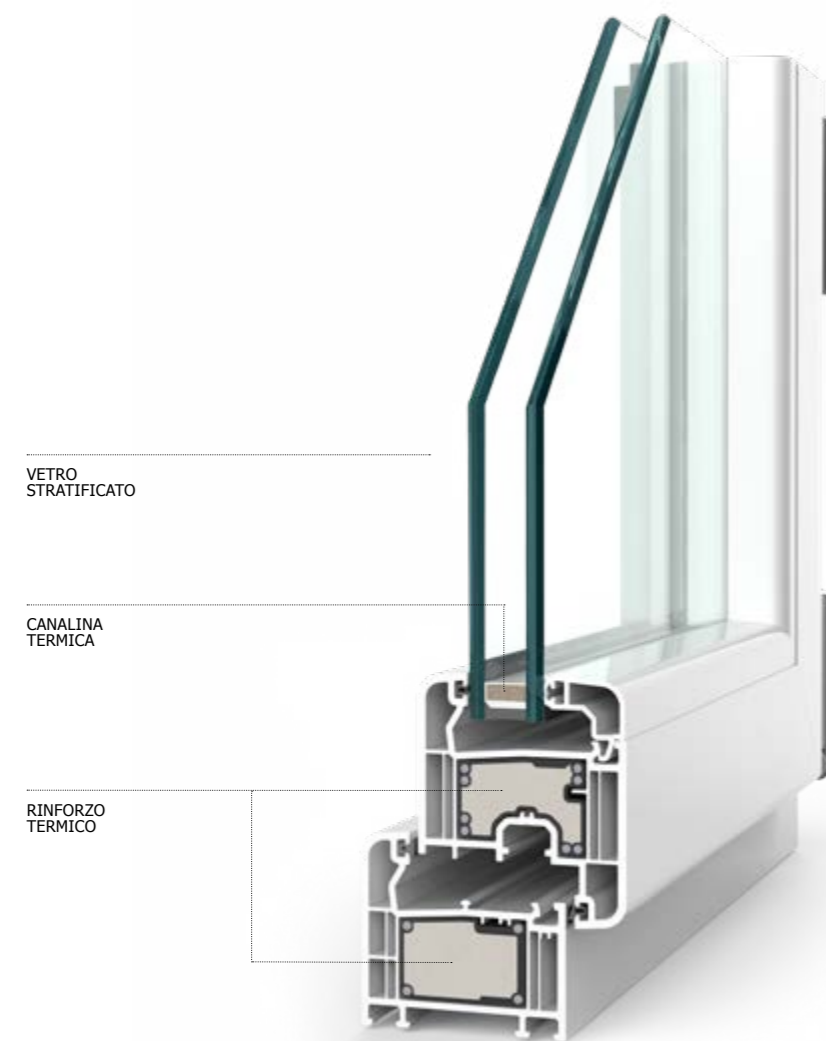

Sistema antieffrazione secustik, nuova tecnologia link trusion ad alto isolamento termico.

SISTEMA A BATTENTE CON TELAIO ED ANTA DA 70 MM. 5 CAMERE E 2 GUARNIZIONI. ASTA A LEVA E MICROVENTILAZIONE INTEGRATA. ALTO ISOLAMENTO TERMICO GRAZIE AL RINFORZO COIBENTATO SU ANTA E TELAIO. MANUTENZIONE MINIMA.



L'uomo non è fatto per accontentarsi, cerca sempre nuove sfide da intraprendere, con cui misurarsi ed evolvere. Da una di queste sfide, nasce **EVOLUZIONE**. Altamente performante, grazie alla nuova tecnologia LinkTrusion, che garantisce l'assenza di ponti termici, maggiore risparmio energetico ed un prodotto più durevole, **EVOLUZIONE**, tramite la struttura rigida, offre un isolamento eccellente ed un 20% in più di leggerezza rispetto ai profili tradizionali.



## EVOLUZIONE ALU



# EVOLUZIONE ALU

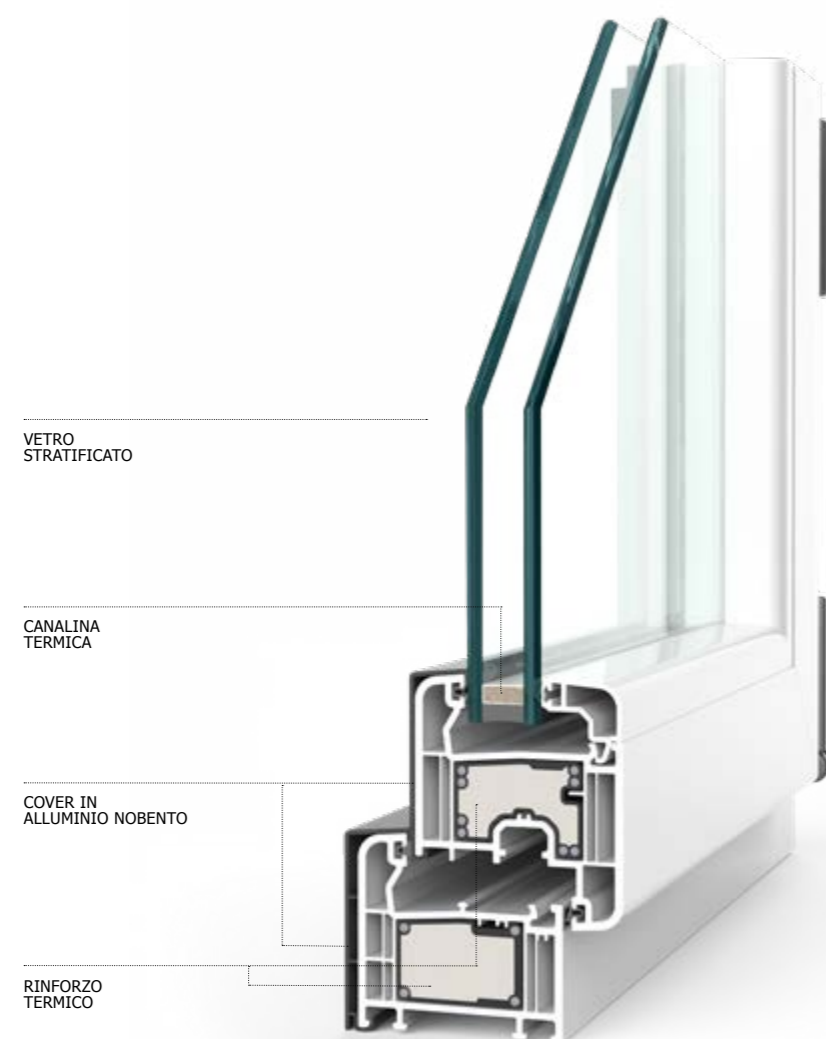

Linee eleganti, cover in alluminio, elevato isolamento termico, ampia gamma di colori e finiture.

SISTEMA A BATTENTE CON TELAIO ED ANTA DA 70 MM. 5 CAMERE E 2 GUARNIZIONI. ASTA A LEVA E MICROVENTILAZIONE INTEGRATA. ALTO ISOLAMENTO TERMICO GRAZIE AL RINFORZO COIBENTATO SU ANTA E TELAIO. AMPIA GAMMA DI FINITURE. RIDOTTA MANUTENZIONE.



Con **EVOLUZIONE ALU** la tecnologia LinkTrusion incontra la cover in alluminio. Riciclabile al 100%, presenta un'alta tenuta alla dilatazione ed una gamma colori e finiture per ogni gusto. Grazie alla geometria del profilo, risulta più stabile e con prestazioni termiche elevate per un risparmio economico reale. **EVOLUZIONE ALU** è capace di unire i vantaggi del PVC e quelli dell'alluminio in una finestra di nuova concezione.



# PRISMA



# PRISMA

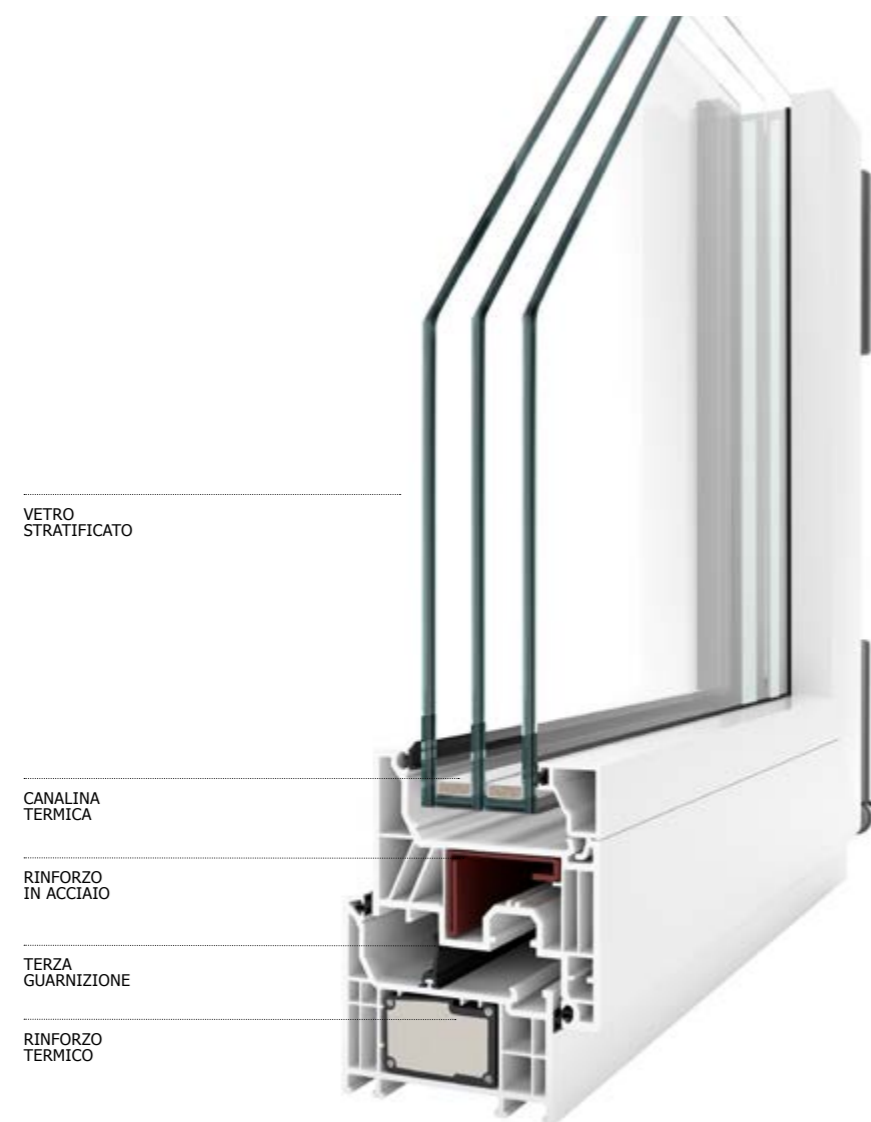

3 guarnizioni per un alto standard di isolamento termico. Resistente e sicura, grazie all'anima dell'anta in acciaio.

SISTEMA A BATTENTE CON TELAIO A 5 CAMERE DA 76 MM ED ANTA A 6 CAMERE DA 80 MM. 3 GUARNIZIONI. ASTA A LEVA E MICROVENTILAZIONE INTEGRATA. ALTO ISOLAMENTO TERMICO TRAMITE IL RINFORZO COIBENTATO SUL TELAIO. MANUTENZIONE MINIMA. ELEVATE PRESTAZIONI DI RESISTENZA.



Forme e geometrie non devono essere solo belle, ma anche funzionali. È il caso di **PRISMA**, che unisce alla geometria del suo profilo, funzionalità e sicurezza. Il rinforzo termico nel telaio con tecnologia LinkTrusion e le 3 guarnizioni garantiscono un eccellente isolamento termico e acustico, regalando sensazioni di assoluto benessere abitativo.



COLLEZIONE



LUCE

Nobento / infissi PVC / scorrevoli



# LUCE

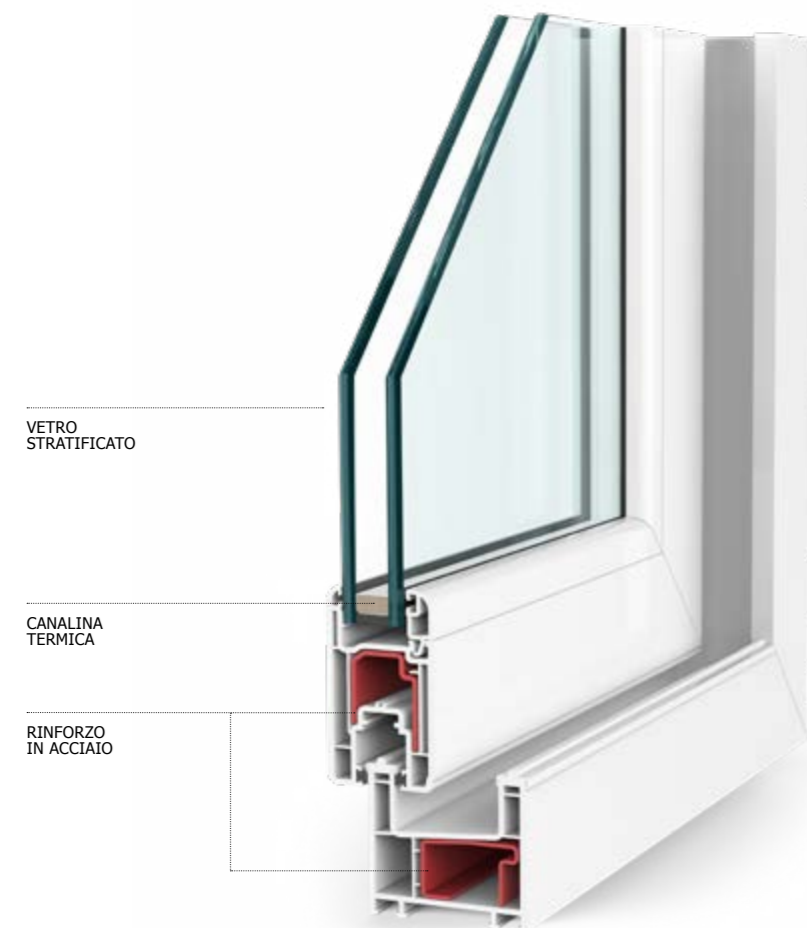

Scorrimento in linea fluido e leggero, ampia versatilità, maniglia secondaria ad incasso fast-lock.

SISTEMA SCORREVOLE IN LINEA CON TELAIO DA 70 MM ED ANTA DA 48 MM. SISTEMA A 3 CAMERE CON TENUTA A SPAZZOLINI, SCORRIMENTO FLUIDO E LEGGERO, MANIGLIA ANTA SECONDARIA AD INCASSO FAST-LOCK. AMPIA VERSATILITÀ DI UTILIZZO, CARRELLI FINO AD 80 KG PER ANTA.



Nobento / infissi PVC / scorrevoli

Immaginate un infisso scorrevole, fluido e leggero, adatto anche a chi ha poco spazio in casa, ma non vuole rinunciare al piacere del sole che illumina l'ambiente. **LUCE**, lo scorrevole in linea della gamma PVC Nobento, offre possibilità d'impiego davvero infinite. La maniglia secondaria a scomparsa Fast-lock lo rende ancora più stiloso. **LUCE** vi sorprenderà!



COLLEZIONE



# GRANLUCE

Nobento / infissi PVC / scorrevoli



# GRANLUCE

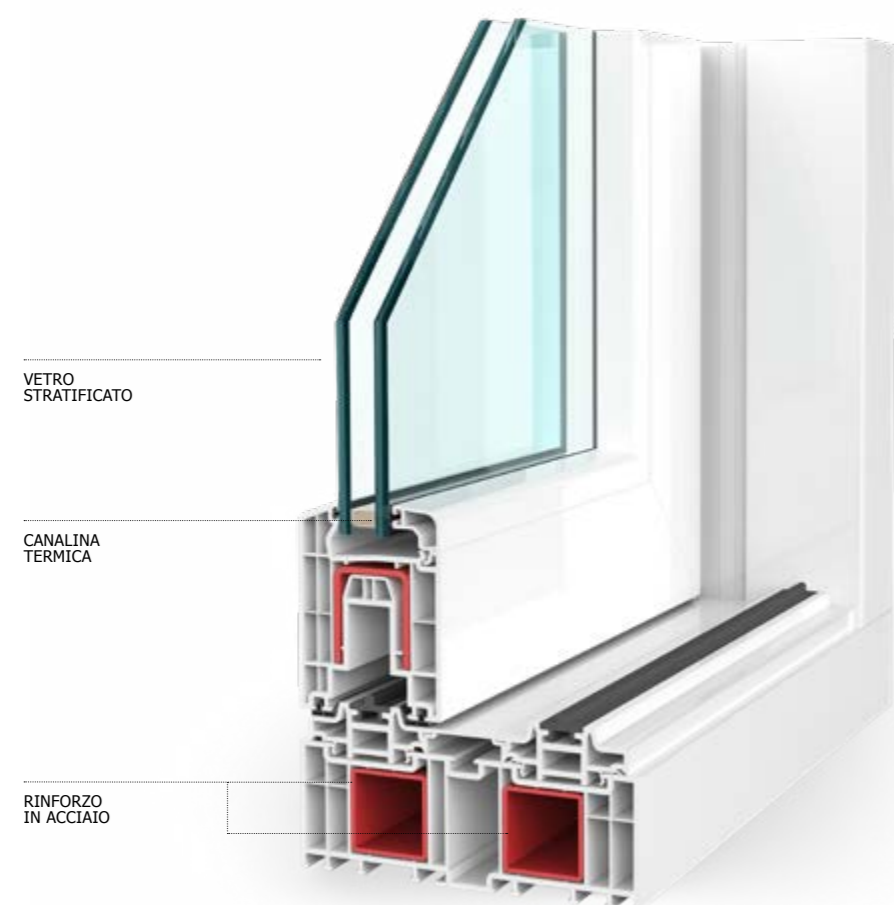

Ampie superfici vetrate, sistema scorrevole facile da utilizzare ed elegante, ottima trasmittanza.

SISTEMA SCORREVOLE ALZANTE CON TELAIO A 8 CAMERE DA 175 MM ED ANTA A 4 CAMERE, CON TENUTA A GUARNIZIONI, DA 76 MM. MANIGLIONE IN ALLUMINIO. ELEVATO ISOLAMENTO TERMICO. POSSIBILITÀ DI SOGLIA IN ALLUMINIO RIBASSATA. CARRELLI CON CAPACITÀ DI PORTATA PER ANTA FINO A 300 KG.



Nobento / infissi PVC / scorrevoli

La sua struttura permette di catturare ancora più luce per offrirvi uno spettacolo mozzafiato. **GRANLUCE** amplia lo sguardo all'orizzonte ed il suo sistema di scorrimento alzante è fluido e leggero. Possibilità di soglia ribassata, ideale per chi ha esigenze particolari o problemi di mobilità. **GRANLUCE** ti fa sognare, offrendoti un isolamento termico incredibile.



COLLEZIONE



# MAESTRO

Nobento / infissi PVC / portoncini



# MAESTRO



Sicurezza elevata, possibilità di apertura verso l'esterno, design d'eccellenza.

SISTEMA A BATTENTE CON ANTA E TELAIO A 5 CAMERE DA 70 MM, 2 GUARNIZIONI. SERRATURA MULTIPUNTO CON 2 GANCI, 2 PUNZONI, SCROCCO E DOPPIA MANDATA, CILINDRO CIFRATO PASSANTE CON CHIAVI. POSSIBILITÀ DI APERTURA VERSO L'ESTERNO PER UTILIZZO IN VIE DI ESODO ED ANTIPANICO.



Nobento / infissi PVC / portoncini

La casa ideale è calda, accogliente e sicura, un sogno realizzabile grazie a **MAESTRO**, alle sue prestazioni elevate ed alla grande sicurezza della serratura a doppia mandata. Rilassati e respira la vita, **MAESTRO** può essere utilizzato anche in vie di fuga o esodo con eventuale apertura verso l'esterno. Pensato per tutti noi, per la nostra serenità, ma senza rinunciare ad un design d'eccellenza.

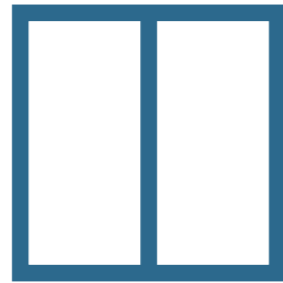

## ALLUMINIO

<b>PLASMA</b>	<b>74</b>
<b>TEATRO</b>	<b>78</b>
<b>COMETA</b>	<b>82</b>
<b>SOMMO</b>	<b>86</b>
<b>INFINITO AS</b>	<b>90</b>
<b>INFINITO AV</b>	<b>94</b>



COLLEZIONE



# PLASMA

Nobento / infissi ALLUMINIO / finestre



# PLASMA

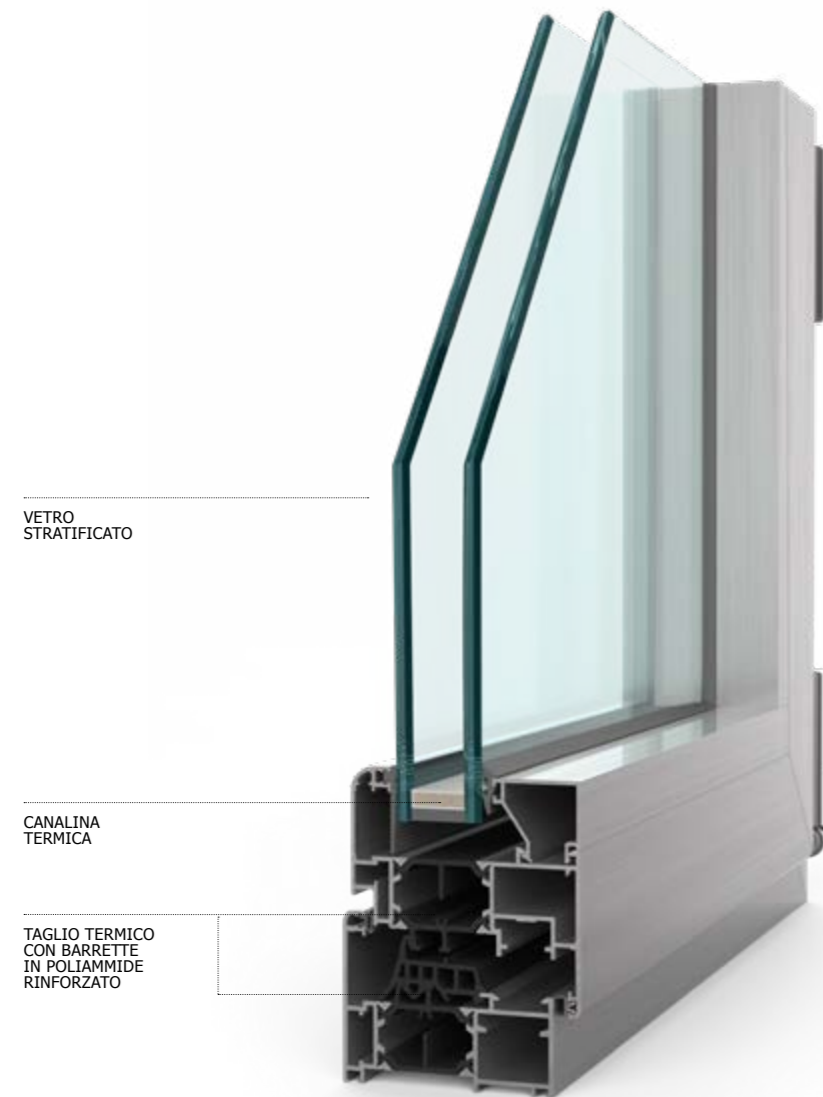

VETRO  
STRATIFICATO

CANALINA  
TERMICA

TAGLIO TERMICO  
CON BARRETTE  
IN POLIAMMIDE  
RINFORZATO

Plasmabilità e durezza, leggerezza e grandi prestazioni per un comfort sotto tutti gli aspetti.

RESISTENZA AL CARICO VENTO, GRANDE TENUTA AD ACQUA ED ARIA.  
SISTEMA CON PONTE TERMICO MIGLIORATO, DESIGN MODERNO E FERMAVETRO SQUADRATO.



Estremamente modellabile, dotato di una tenuta di verniciatura ineguagliabile, **PLASMA** della linea Alluminio di Nobento, rappresenta un prodotto di eccellente qualità; grazie al taglio termico, prevede la possibilità d'inserire un fermavetro squadrato minimale o raggiato a seconda delle più specifiche esigenze. Completamente riciclabile, l'alluminio non è soggetto a corrosione e non necessita di manutenzione. Grazie alla capacità produttiva di Nobento, unica azienda in Italia ad avere al suo interno un innovativo reparto di vetreria e verniciatura, sarà possibile realizzare il proprio infisso in Alluminio **PLASMA** senza limiti di creatività, sposando perfettamente la duttilità del materiale originario.



COLLEZIONE



**TEATRO**

Nobento / infissi ALLUMINIO / scorrevoli



# TEATRO

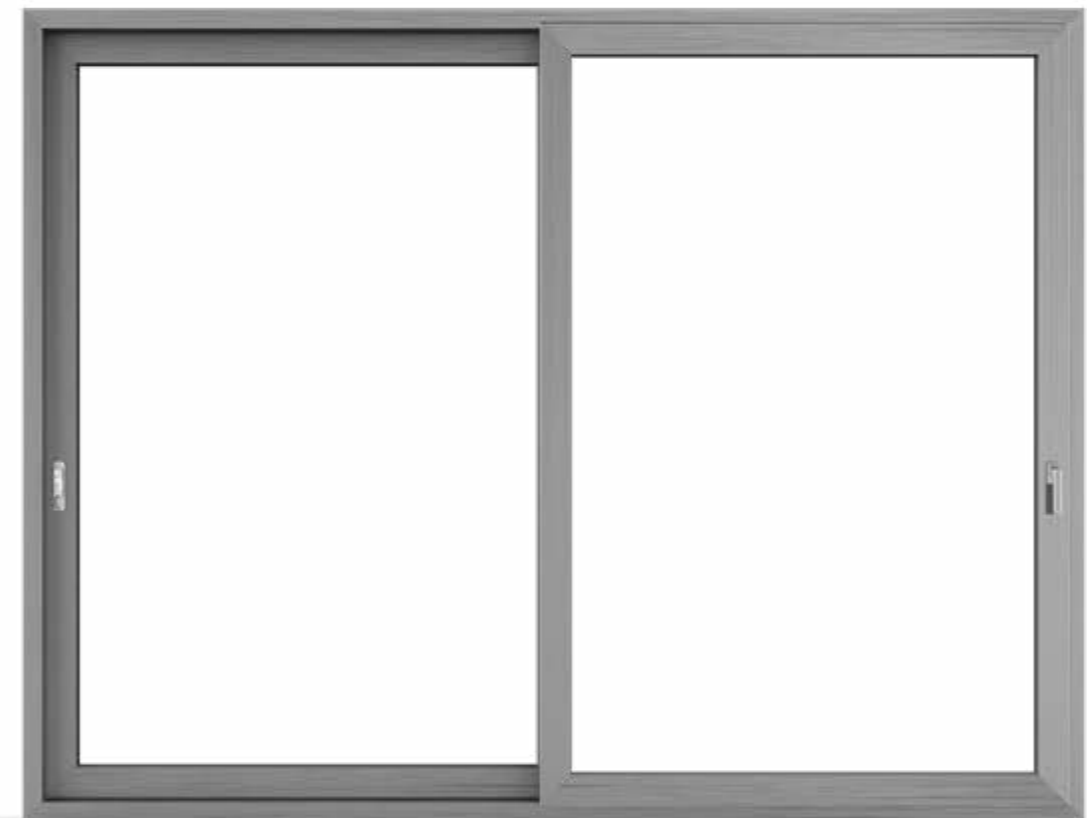

Sicurezza e benessere di larghe superfici vetrate, maneggevolezza e raffinatezza a portata di mano.

RESISTENZA E TENUTA ALTAMENTE COMPETITIVE. DESIGN RAFFINATO E FERMAVETRO SQUADRATO, CARRELLI DI SCORRIMENTO CON PORTATA FINO A 200 KG. MANIGLIA D'INCASSO FAST LOCK PER ANTA SECONDARIA.

**TEATRO** rappresenta, nella linea Alluminio di Nobento, una soluzione ideale in tutti gli spazi standard in cui sia necessario inserire un sistema scorrevole senza l'ingombro dell'anta all'interno della superficie calpestabile. Dotato di un Design razionale ed estremamente elegante, resta altamente funzionale, rendendo gli ambienti molto luminosi ed abbattendo quelle barriere di confine tra interno ed esterno senza dover rinunciare ad un isolamento termico fortemente prestazionale. I sistemi di scorrimento di **TEATRO** sono agevoli e permettono importanti portate di carico, la maniglia Fast Lock dell'anta secondaria, consente una traslazione dell'infisso facile e sicura.



COLLEZIONE



# COMETA

Nobento / infissi ALLUMINIO / scorrevoli



# COMETA

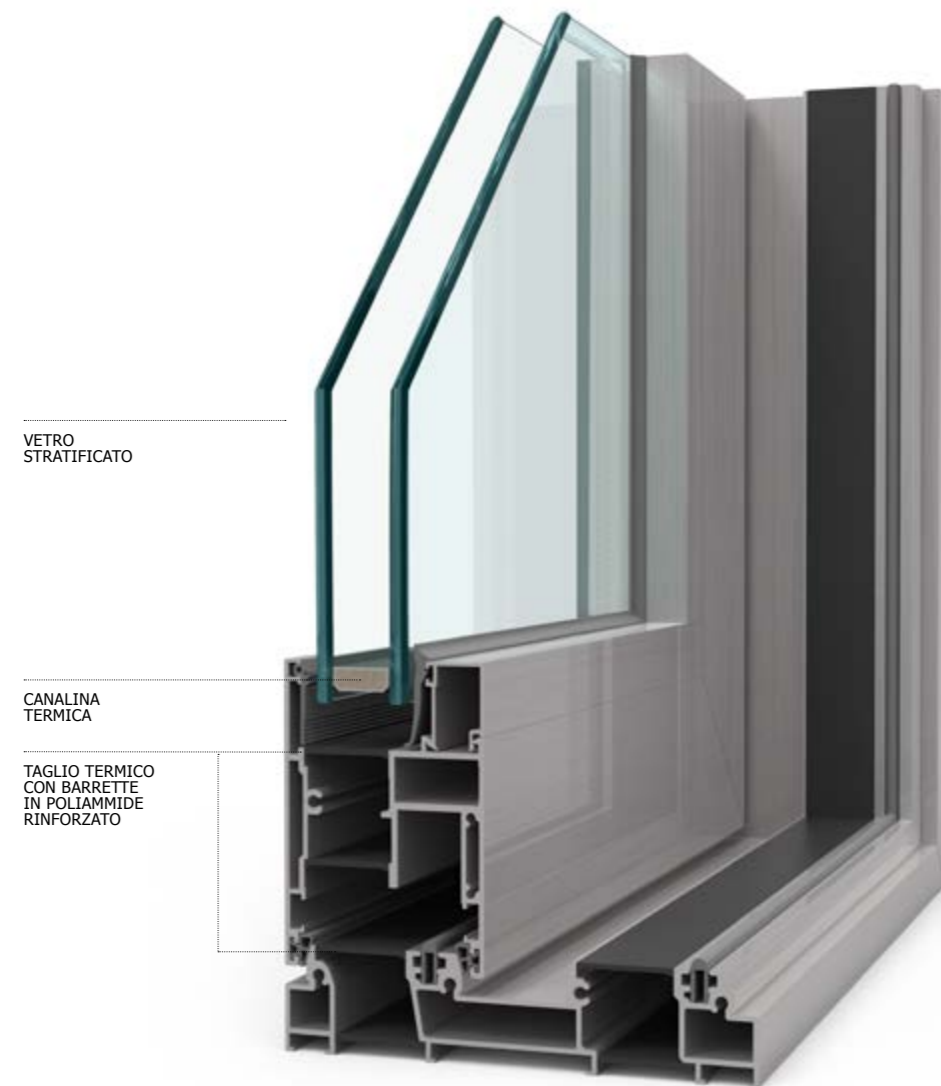

Nessun limite alla progettazione, estetica e funzionalità in un mix vincente.

INCREDIBILE TENUTA AGLI AGENTI ATMOSFERICI. DESIGN ACCATTIVANTE E POSSIBILITÀ DI SOGLIA RIBASSATA. OTTIMO ISOLAMENTO CON TAGLIO TERMICO DA 30/32 MM. PORTATA CARRELLO DI SCORRIMENTO FINO A 300 KG, RIDOTTI SFORZI DI MANOVRA.



Nobento / infissi ALLUMINIO / scorrevoli

Se immagini superfici vetrate importanti, ma hai timore di stabilità e sicurezza, l'infisso **COMETA** Nobento è il prodotto della linea Alluminio giusto per le Tue esigenze. Particolarmente adatto a strutture dal design di sapore contemporaneo, offre un ottimo isolamento e la tenuta dall'aggressione di ogni tipo di agente atmosferico, grazie al taglio termico di 30/32 mm. La potenziale imponenza delle sue dimensioni, con carrelli capaci di sopportare una portata sino a ben 300 kg, proprio per la tecnologia che possiede, non compromette la sua grande agilità negli sforzi di manovra. Benessere acustico e termico, sicurezza e facilità di utilizzo, rendono **COMETA** un infisso unico nel suo genere.



COLLEZIONE



**SOMMO**



# SOMMO

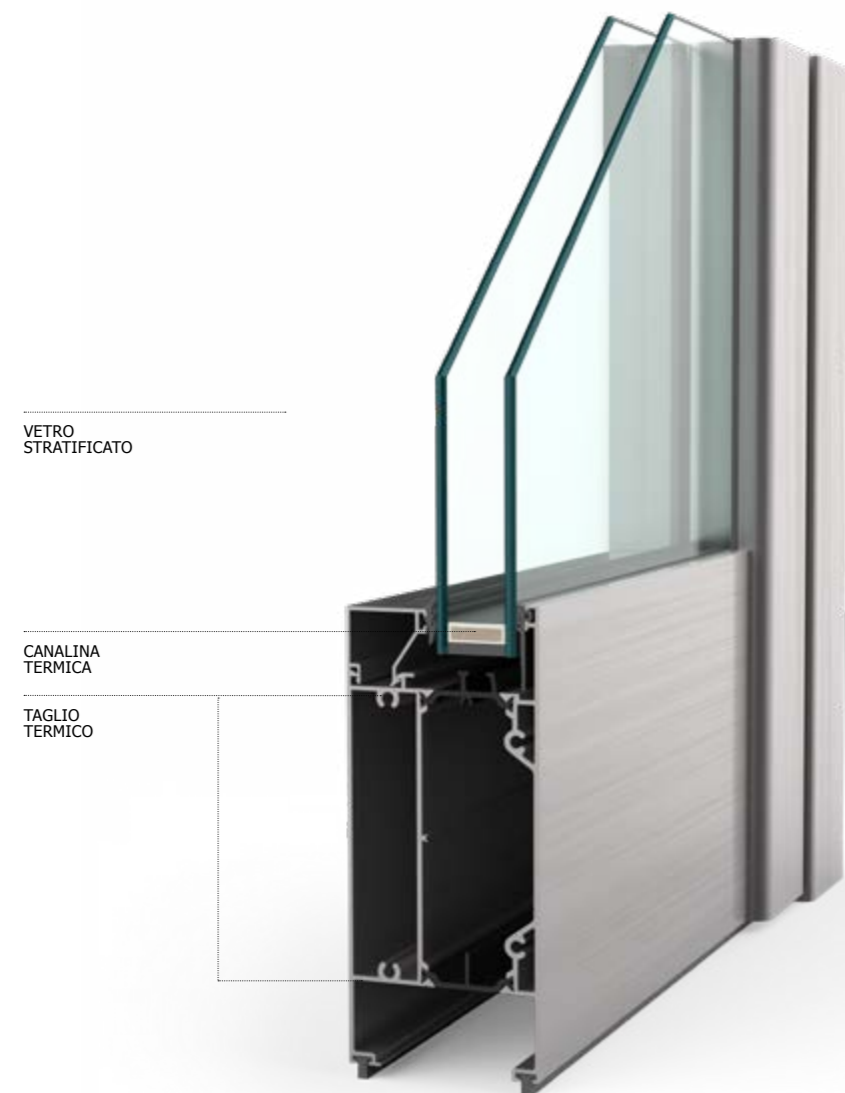

Sistema a battente in alluminio. taglio termico, fermavetro squadrato, serratura con 3 catenacci.

SISTEMA A BATTENTE IN ALLUMINIO A TAGLIO TERMICO E GIUNTO APERTO. ANTA SPESSA 78 MM, TELAIO DA 72 MM, COPRIFILO INTEGRATO E FERMAVETRO SQUADRATO. SERRATURA MULTIPUNTO CON 3 CATENACCI, SCROCCO E DOPPIA MANDATA.



**SOMMO**, sistema a battente in alluminio a taglio termico e giunto aperto, telaio da 72 mm e anta da 78 mm. **SOMMO**, con fermavetro squadrato e coprifiло integrato garantisce protezione e comfort a tutta la famiglia.



COLLEZIONE



# INFINITO AS



# INFINITO AS

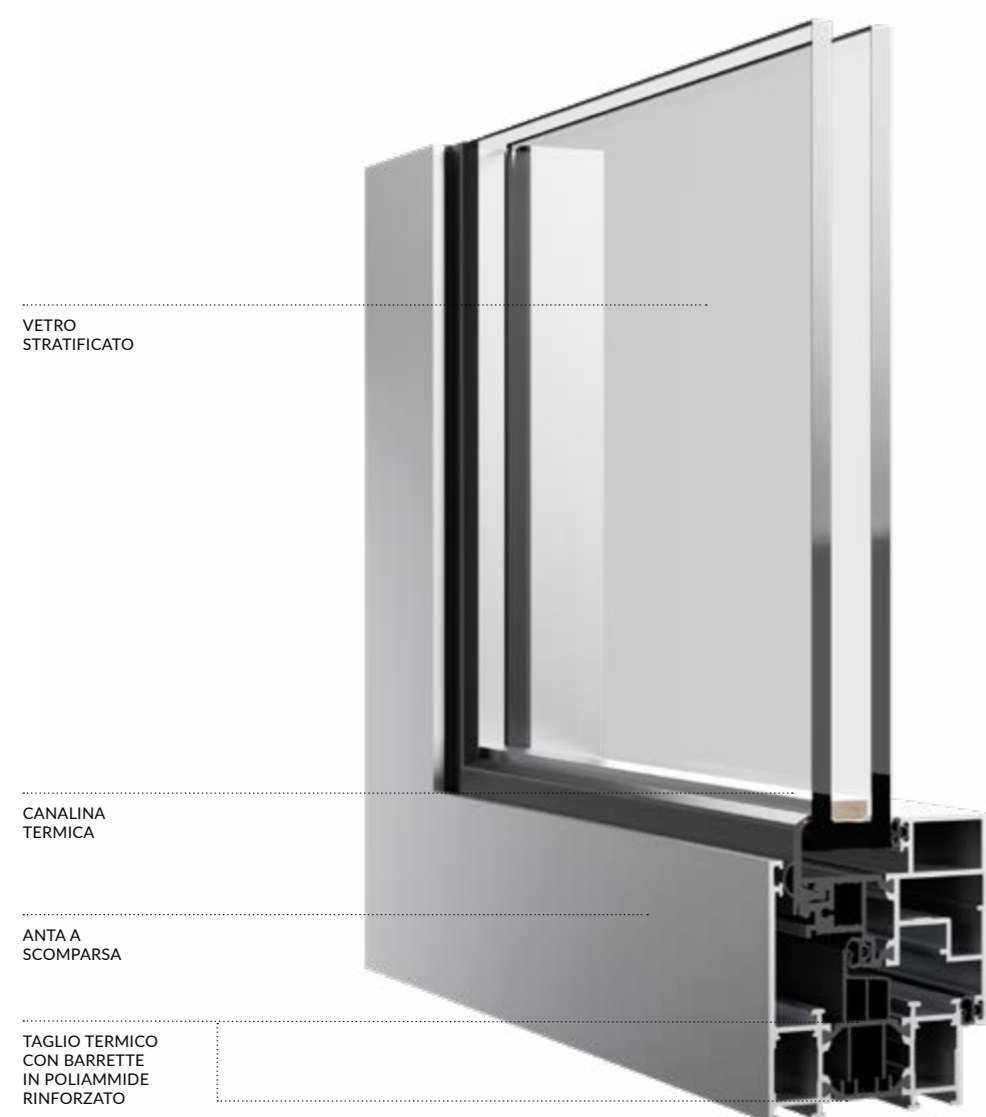

Una finestra estremamente resistente, con tenuta di verniciatura ineguagliabile, che si distingue per il suo design moderno. L'anta a scomparsa rende INFINITO AS una finestra perfetta per chi cerca forme geometriche squadrate e minimal, senza rinunciare a praticità e ottime performance di isolamento termico ed acustico.

COMPLETAMENTE RICICLABILE, L'ALLUMINIO NON È SOGGETTO A CORROSIONE E QUINDI NON NECESSITA DI MANUTENZIONE



Più vetro, più luce.

**INFINITO AS** è il sistema a battente in alluminio a taglio termico, con anta a scomparsa e un nodo centrale ridotto di 102 mm, che ti garantisce fino al 30% in più di luce



# INFINITO AV



# INFINITO AV

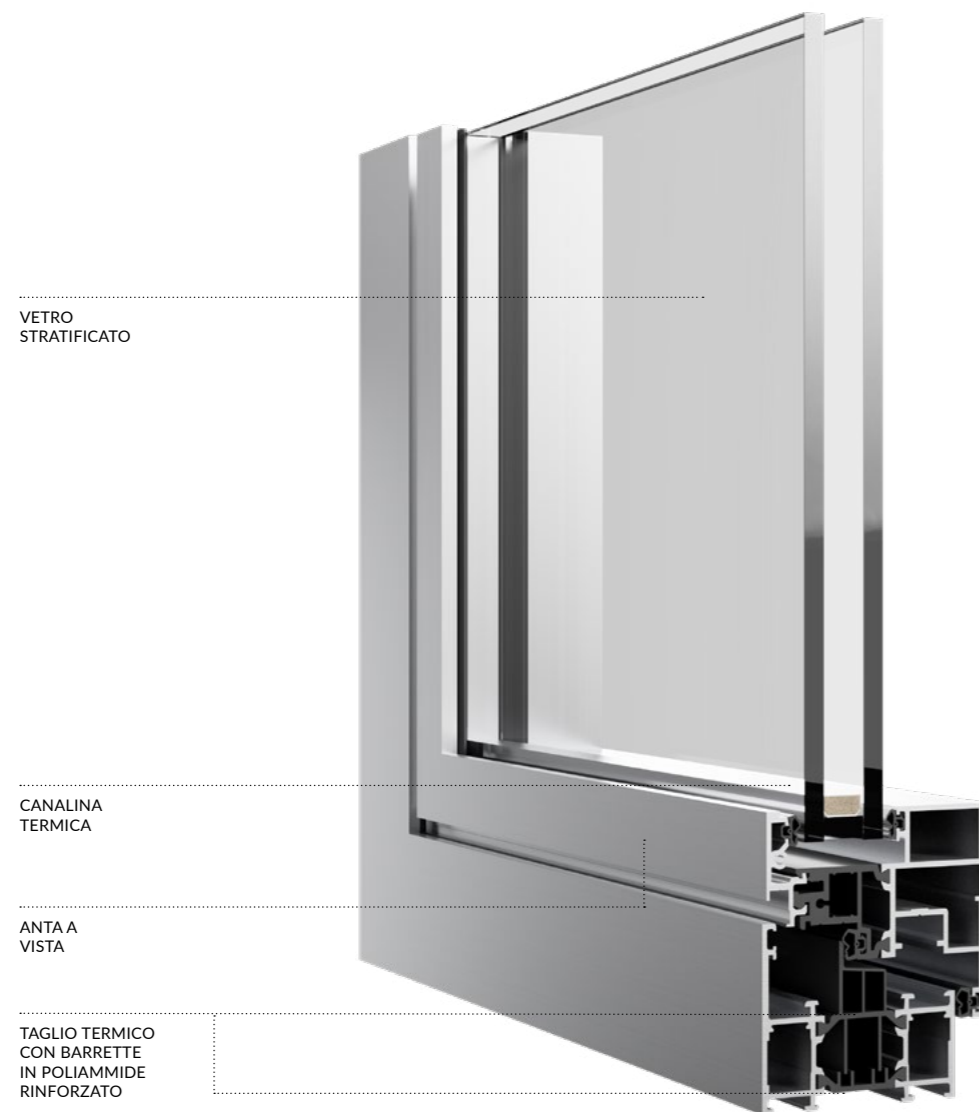

Una finestra estremamente resistente, con tenuta di verniciatura ineguagliabile, che si distingue per il suo design moderno. **INFINITO AV** è una finestra perfetta per chi cerca forme geometriche squadrate e minimal, senza rinunciare a praticità e ottime performance di isolamento termico ed acustico.

COMPLETAMENTE RICICLABILE, L'ALLUMINIO NON È SOGGETTO A CORROSIONE E QUINDI NON NECESSITA DI MANUTENZIONE



Più vetro, più luce.

**INFINITO AV** è il sistema a battente in alluminio a taglio termico e forme squadrate, con un nodo centrale ridotto di 102 mm, che ti garantisce fino al 30% in più di luce.

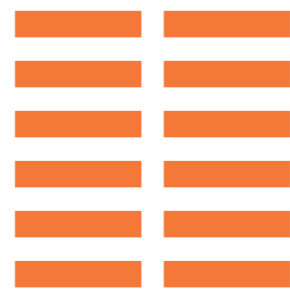

# OSCURANTI

<b>CLASSICA</b>	<b>100</b>
<b>FIRENZE</b>	<b>104</b>
<b>GENOVA</b>	<b>108</b>
<b>STORICA</b>	<b>112</b>
<b>MANTOVA</b>	<b>116</b>
<b>MILANO</b>	<b>120</b>
<b>CLASSICO</b>	<b>124</b>
<b>PADOVA</b>	<b>128</b>
<b>STORICO</b>	<b>132</b>
<b>VICENZA</b>	<b>136</b>



COLLEZIONE

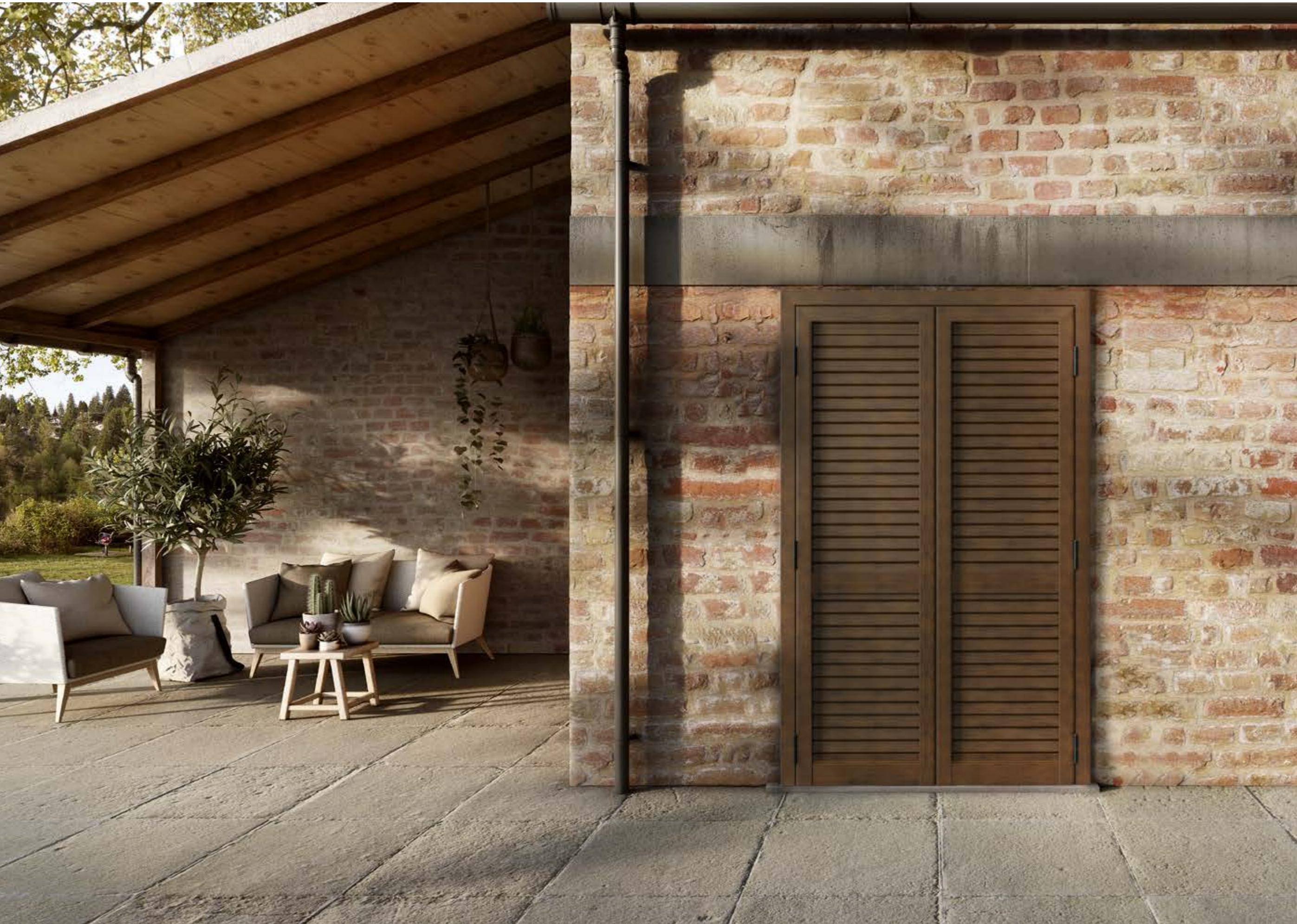

**CLASSICA**



# CLASSICA

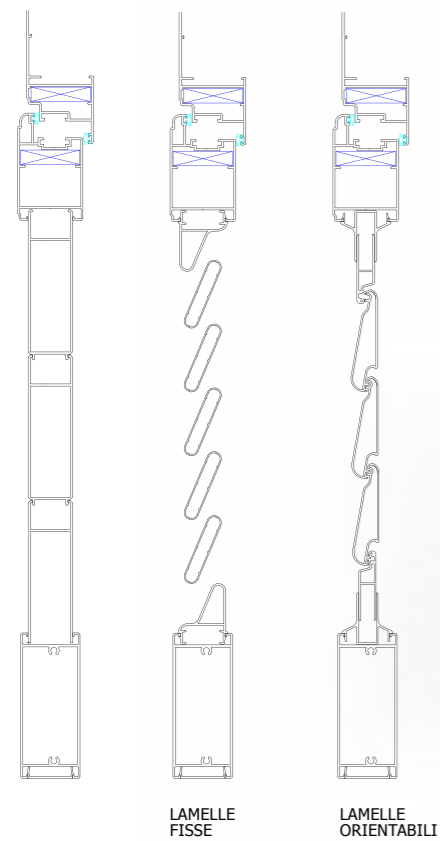

Sistema a battente in alluminio, telaio perimetrale, riempimento con lamelle orientabili, fisse, doghe orizzontali o verticali.

SISTEMA A BATTENTE IN ALLUMINIO CON TELAIO PERIMETRALE SPESSO 46MM. ANTA 45MM, COPRIFILO INTEGRATO DA 50MM. RIEMPIMENTO CON LAMELLE FISSE DA 50MM O CON LAMELLE ORIENTABILI A GOCCIA DA 65MM. DOGA CIECA SCATOLATA VERTICALE IN ALLUMINIO ESTRUSO CON FINITURA IN TINTA DA 30MM. DISTANZIALE E MECCANISMI IN TINTA SU FINITURE STANDARD. DISTANZIALE NERO PER ALTRE FINITURE O IN BASE ALLA SUBLIMAZIONE SU EFFETTI LEGNO STANDARD.

Sistema a battente in alluminio con apertura verso l'esterno. **CLASSICA** offre grande funzionalità grazie alla possibilità di riempimento con lamelle fisse o lamelle orientabili a goccia da 65mm per adattarsi ad ogni vostra necessità. Distanziale e meccanismi in tinta su finiture standard. **CLASSICA** è dotata di telaio perimetrale spesso 46mm che garantisce assenza di cardini a muro ed un design sempre attuale.



COLLEZIONE



**FIRENZE**

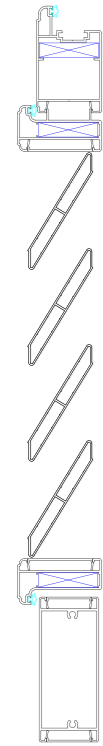

# FIRENZE

LAMELLE  
FISSE

Cornice di bordatura perimetrale, sistema a battente in alluminio, persiana con lamelle fisse romboidali.

SISTEMA A BATTENTE IN ALLUMINIO CON TELAIO DA 46MM E COPRIFILO INTEGRATO DA 50MM.  
SPESSORE ANTA 45MM. RIEMPIMENTO TELAIO CON LAMELLE ROMBOIDALI FISSE DA 90MM.  
CORNICE DI BORDATURA PERIMETRALE DA 58MM.

**FIRENZE** è la persiana in alluminio con cornice perimetrale e apertura verso l'esterno. Lo spessore dell'anta e del telaio offrono robustezza, addolcita dal riempimento del telaio con lamelle romboidali fisse da 90mm. **FIRENZE** aggiunge grande fascino ai tradizionali vantaggi di un sistema a battente in alluminio.



COLLEZIONE



**GENOVA**

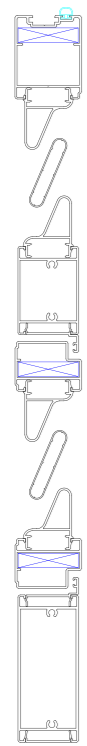

# GENOVA

LAMELLE  
FISSE

Sistema a battente in alluminio, lamelle fisse, sportello a sporgere con chiusura a chiocciola.

SISTEMA A BATTENTE IN ALLUMINIO CON ANTA SPESSE 45MM, RIEMPIMENTO TELAIO CON LAMELLE OVALI FISSE DA 50MM. SPORTELLA A SPORGERE CON 2 POSIZIONI DI APERTURA, CHIUSURE A CHIOCCIOLA IN RESINA NERA E BRACCIALETTA IN ALLUMINIO NERO.

Sistema a battente in alluminio con anta spessa 45mm. **GENOVA** è la persiana con sportello apribile a sporgere in due posizioni e chiusura a chiocciola. Questa sua peculiare caratteristica, consente di regolare agevolmente il passaggio di luce e flusso d'aria. Per tali ragioni **GENOVA** rappresenta la miglior soluzione in contesti di recupero di architetture storiche.



COLLEZIONE



**STORICA**

Nobento / OSCURANTI / persiane



# STORICA

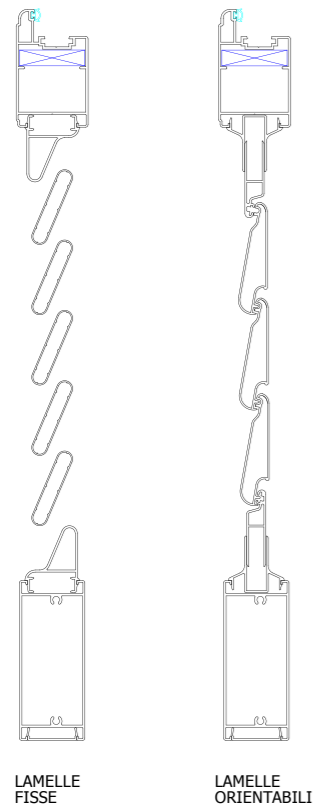

Sistema a battente in alluminio, cardini a murare antiruggine e corrosione, lamelle orientabili o fisse.

SISTEMA A BATTENTE IN ALLUMINIO CON BATTUTA INTEGRATA DA 17 MM E CARDINI A MURARE. ANTA SPESSA 45 MM, RIEMPIMENTO TELAIO CON LAMELLE FISSE DA 50 MM O CON LAMELLE ORIENTABILI A GOCCIA DA 65 MM. DISTANZIALE E MECCANISMI IN TINTA SU FINITURE STANDARD. DISTANZIALE NERO PER ALTRE FINITURE O IN BASE ALLA SUBLIMAZIONE SU EFFETTI LEGNO STANDARD.

**STORICA**, sistema a battente in alluminio con apertura verso l'esterno e cardini a murare. Ogni cerniera è trattata contro la ruggine e la corrosione per dar vita ad un prodotto capace di durare nel tempo **STORICA** con battuta integrata da 17 mm, può essere riempita con lamelle orientabili o fisse, offrendo protezione e comfort a tutta la famiglia.



COLLEZIONE



# MANTOVA

Nobento / OSCURANTI / scorrevoli

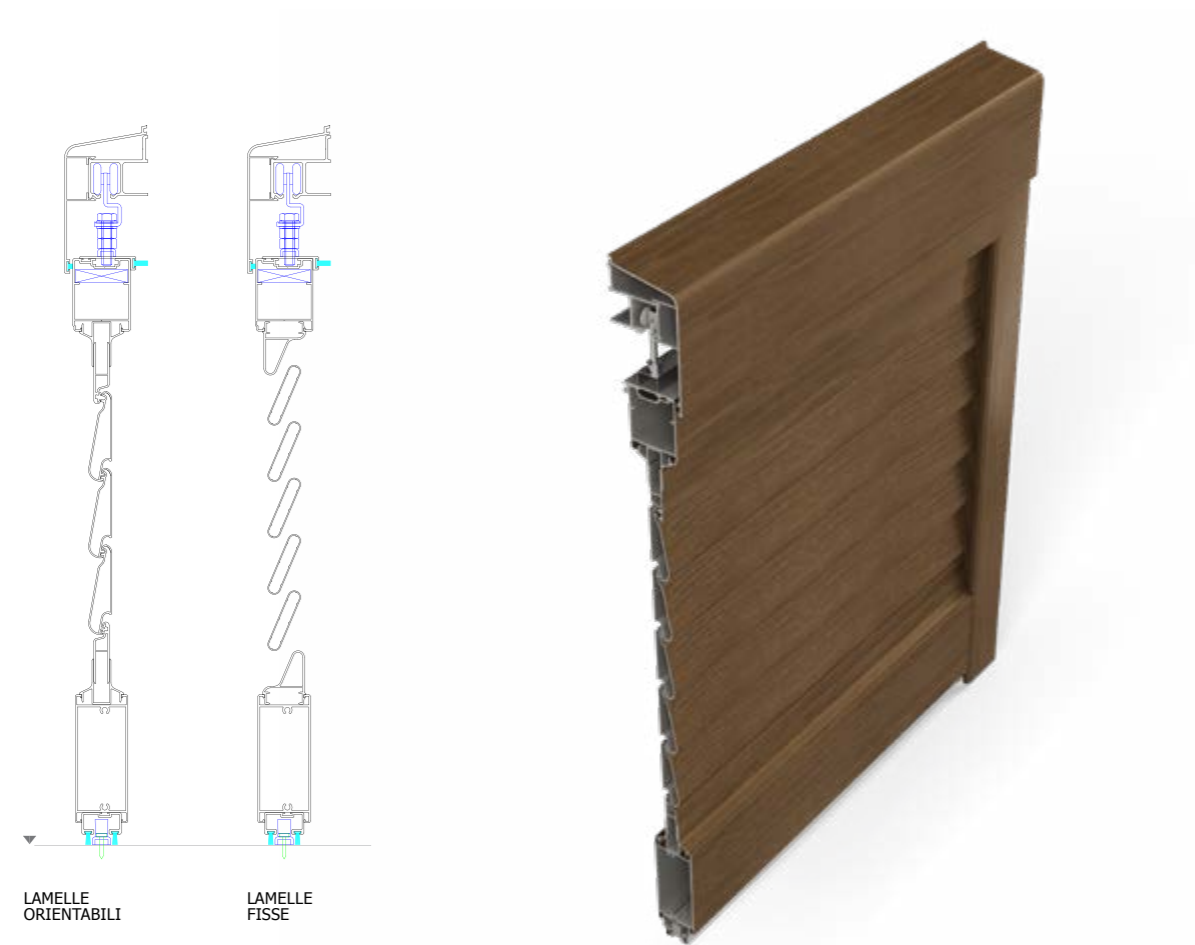

# MANTOVA

LAMELLE  
ORIENTABILILAMELLE  
FISSE

Sistema scorrevole esterno muro, chiusura con vaschetta e passantino, mantovana in alluminio.

SISTEMA SCORREVOLE ESTERNO MURO. SPESSORE ANTA 45MM, CHIUSURA CON VASCHETTA E PASSANTINO. RIEMPIMENTO CON LAMELLE FISSE DA 50MM O CON LAMELLE ORIENTABILI A GOCCIA DA 70 MM. GUIDE SUPERIORI COMPLETE DI MANTOVANA IN ALLUMINIO.



**MANTOVA**, ha un sistema scorrevole esterno al muro e chiusura con vaschetta e passantino che offrono comfort e praticità superiori. **MANTOVA** è disponibile con lamelle orientabili o fisse e guide superiori complete di mantovana in alluminio.



COLLEZIONE



MILANO



# MILANO

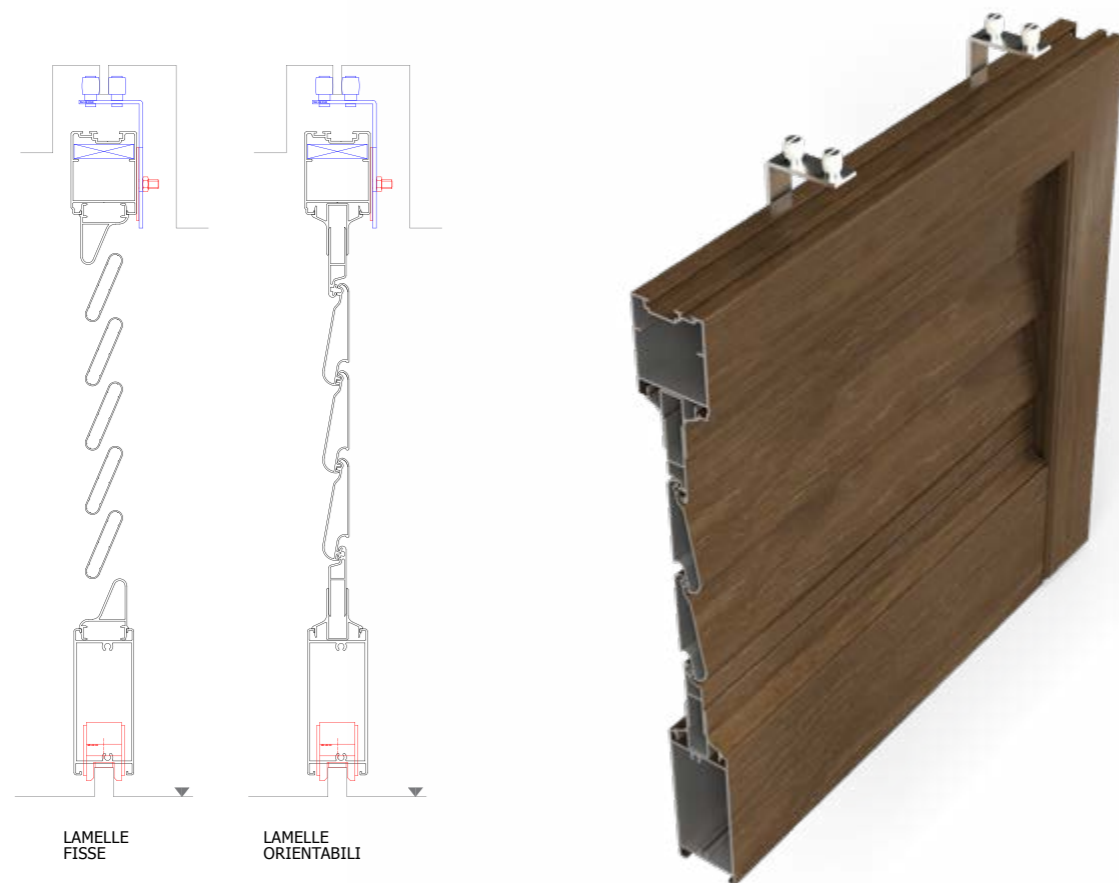

Nobento / OSCURANTI / scorrevoli



Sistema scorrevole interno muro, chiusura con vaschetta e passantino, lamelle fisse od orientabili.

SISTEMA SCORREVOLE INTERNO MURO. SPESSORE ANTA 45MM, CHIUSURA CON VASCHETTA E PASSANTINO.  
RIEMPIBILE CON LAMELLE FISSE DA 50MM O CON LAMELLE ORIENTABILI DA 70MM.  
CARRELLI INFERIORI E RULLINI SUPERIORI DI SCORRIMENTO.

**MILANO**, con sistema scorrevole interno al muro, riduce notevolmente l'ingombro e facilita l'apertura.  
**MILANO**, ha un sistema di chiusura con vaschetta e passantino e può essere acquistato con lamelle orientabili o fisse. Lasciatevi conquistare dalla sua praticità!



**CLASSICO**



# CLASSICO



Scurone con doghe verticali in alluminio, telaio perimetrale, apertura a 1 o 2 ante.

SISTEMA SCURONE A BATTENTE IN ALLUMINIO, RIEMPIMENTO TELAIO CON DOGHE VERTICALI CIECHE DA 9MM.  
ANTA SPESSA 48MM CON COPRIFILO INTEGRATO DA 50MM. TELAIO PERIMETRALE SPESSE 46MM.

**CLASSICO** è lo scurone con doghe verticali in alluminio Nobento. Perfetto per chi cerca protezione e discrezione all'interno della propria casa. **CLASSICO** può essere acquistato con apertura a una o due ante e presenta un telaio perimetrale che conferisce grande robustezza e carattere all'elemento.



# PADOVA



# PADOVA



Apertura alla padovana, telaio perimetrale, chiusura con spagnoletta.

SISTEMA A BATTENTE IN ALLUMINIO CON APERTURA VERSO L'ESTERNO "ALLA PADOVANA".  
TELAIO SPESSO 40MM, VARIANTE CON CARDINI DA MURARE REGOLABILI. RIEMPIMENTO CON DOGHE VERTICALI  
IN ALLUMINIO DA 30MM. SISTEMA DI CHIUSURA CON SPAGNOLETTA E BANDELLE DIRITTE, DOPPIO SNODO.

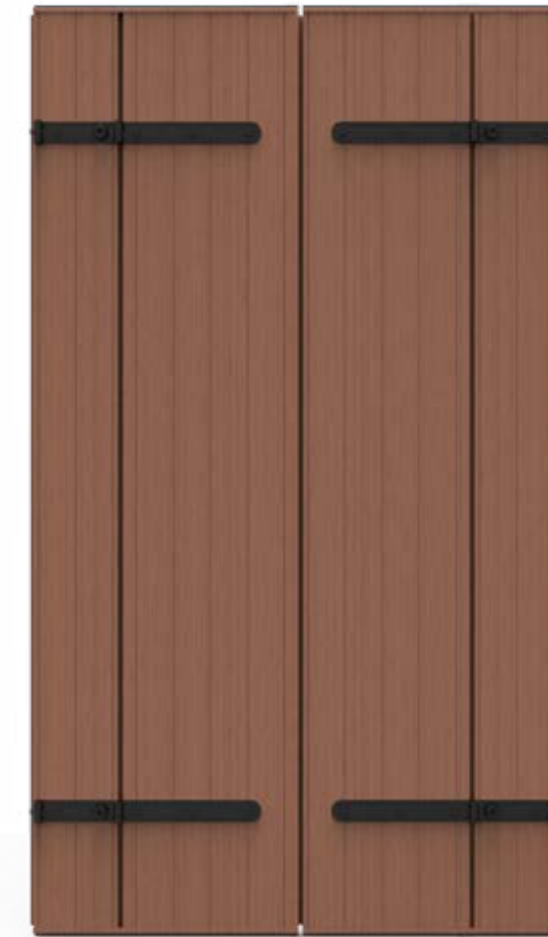

**PADOVA** è lo scuro in alluminio con apertura verso l'esterno alla "padovana". Questa tipica caratteristica permette di aprire o chiudere anche solo metà oscurante e di scavalcare eventuali spallette del muro senza essere ingombrante.



COLLEZIONE



**STORICO**

Nobento / OSCURANTI / scuri



# STORICO

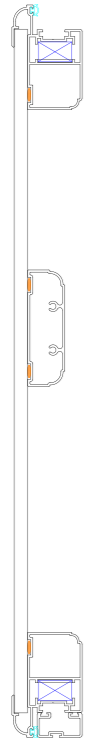

Scurone in alluminio con cardini a murare, cerniera fissa nascosta e doghe verticali cieche scatolate.

SISTEMA SCURONE A BATTENTE IN ALLUMINIO CON CARDINI A MURARE, CERNIERA FISSA AD APPLICAZIONE NASCOSTA. ANTA SPESSA 48MM. DOGA CIECA SCATOLATA VERTICALE IN ALLUMINIO ESTRUSO CON FINITURA IN TINTA (SPESSORE 9MM).

**STORICO** è lo scurone in alluminio dalle doghe verticali cieche scatolate. Dal grande carattere, si compone di montante interno perimetrale e trasverso centrale. **STORICO**, lo scurone con cardini a murare e cerniere fisse nascoste sa come non passare inosservato per austerità ed eleganza.



COLLEZIONE



**VICENZA**

Nobento / OSCURANTI / scuri



# VICENZA

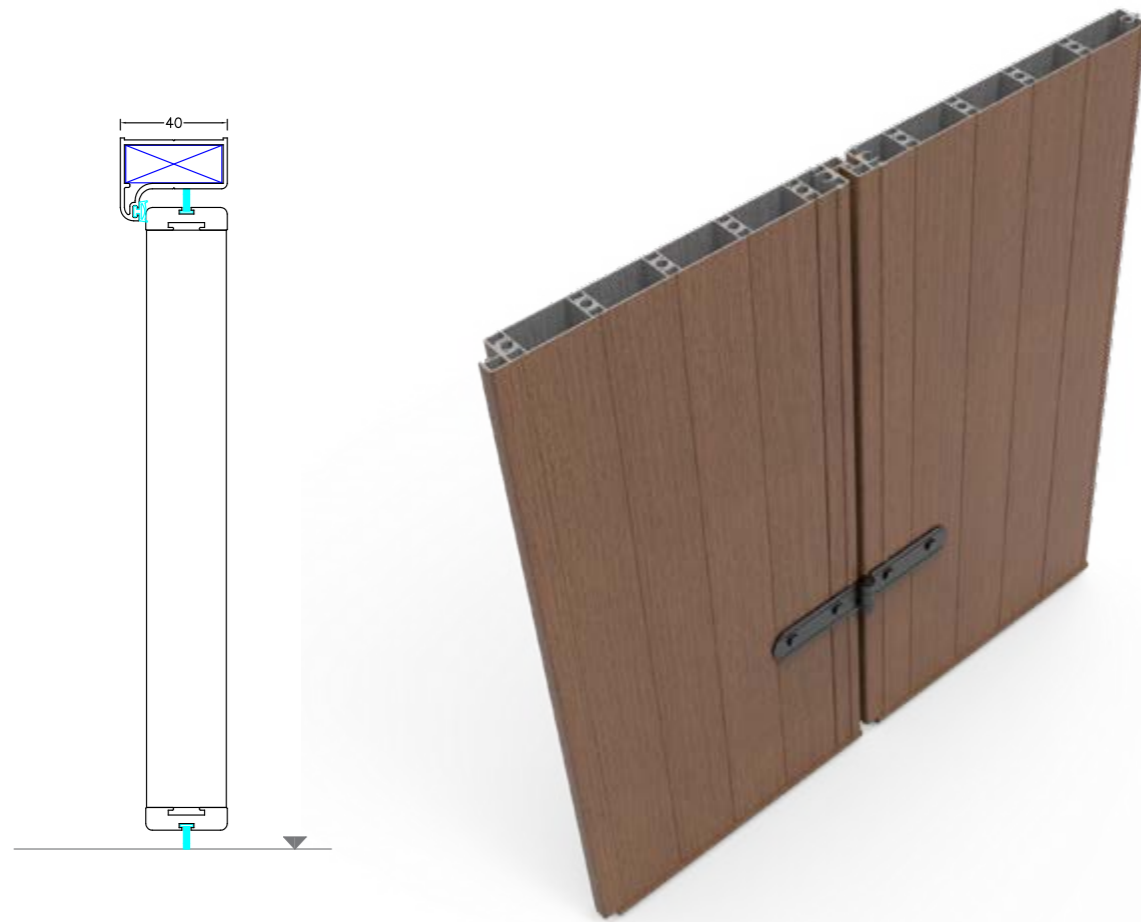

Apertura alla vicentina, telaio perimetrale, chiusura con doppia maniglia ad aste esterne.

SISTEMA A BATTENTE IN ALLUMINIO CON APERTURA VERSO L'INTERNO "ALLA VICENTINA". TELAIO SPESSO 40MM, VARIANTE CON CARDINI DA MURARE REGOLABILI. RIEMPIMENTO CON DOGHE VERTICALI IN ALLUMINIO DA 30MM.



**VICENZA** è lo scuro in alluminio con apertura verso l'interno alla "vicentina" della gamma Nobento. Questa caratteristica permette di aprire, semiaprire o chiudere a pacchetto contrario l'oscurante, senza bisogno di ferma ante. **VICENZA** presenta un telaio perimetrale, riempimento con doghe verticali in alluminio e chiusura con doppia maniglia ad aste esterne.



**SCEGLI IL LOOK CHE PIÙ TI PIACE: massima tecnologia senza alcuna rinuncia.**



PELLICOLATI **TERMOFIBRA®. PVC.**



COLORAZIONE RAL E SUBLIMATI STANDARD **ALLUMINIO. PERSIANE.**

COLORAZIONE RAL



SUBLIMATI STANDARD



EFFETTO LEGNO FUORI STANDARD

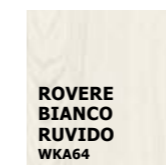

Le informazioni, le illustrazioni ed i colori contenuti nel presente catalogo sono puramente indicativi e non contrattualmente rilevanti o vincolanti. Nobento spa si riserva di apportare modifiche senza preavviso. Immagini e marchi sono di proprietà di Nobento spa. È vietata la riproduzione non autorizzata in qualsiasi forma. ©2021



**Nobento S.p.A.**

A socio Unico

Zona Ind.le San Marco  
Via del progresso 4/6  
07041 Alghero (SS) Italy

T. +39 079 9896001

F. +39 079 9896004

[info@nobento.it](mailto:info@nobento.it)

[www.nobento.it](http://www.nobento.it)